

PHILIPS

VIDEO CASSETTE RECORDER

VR 768

Οδηγίες χρήσεως



PHILIPS

Αγαπητέ πελάτη,

έχετε αγοράσει ένα από τα πιο προηγμένα και απλά στη χρήση τους βίντεο που υπάρχουν στην αγορά. Φυσικά θα είστε ανυπόμονοι να το χρησιμοποιήσετε αμέσως. Όμως, πριν το χρησιμοποιήσετε θα άξιζε τον κόπο να διαβάσετε τις οδηγίες χρήσης. Θα μάθετε πώς να κάνετε την καλύτερη δυνατή χρήση του βίντεό σας. Μπορείτε να εξασκείστε χρησιμοποιώντας το βίντεό σας καθώς, όποια πλήκτρα και να πιέσετε δε θα προξενήσουν βλάβη.

Αυτό το βίντεο είναι εφοδιασμένο με επιπλέον σύντομες οδηγίες λειτουργίας τις οποίες θα βρείτε στη συσκευασία του.

Αν ωστόσο, συναντήσετε κάποια δυσκολία στη λειτουργία του βίντεο, μη διστάσετε να επικοινωνήσετε με τον εξουσιοδοτημένο αντιπρόσωπο της PHILIPS.

Προφυλάξεις

- Αυτό το βίντεο προορίζεται για τη λήψη, εγγραφή και αναπαραγωγή οπτικών και ακουστικών σημάτων (video και audio).

Οποιαδήποτε άλλη χρήση απογορεύεται ρητά.

- Κίνδυνος - σε αυτή τη συσκευή υπάρχει υψηλή τάση!

Μην επιχειρήσετε να την ανοίξετε. Δεν υπάρχουν εξαρτήματα που να μπορείτε να επισκευάσετε. Όταν αυτή η συσκευή είναι συνδεδεμένη στην πρίζα, μερικά εξαρτήματα βρίσκονται σε συνεχή λειτουργία. Για να κλείσετε εντελώς αυτή τη συσκευή, πρέπει να την αποσυνδέσετε από την πρίζα.

- Η συσκευή αυτή είναι σχεδιασμένη για ηλεκτρική τροφοδοσία 220-240V, 50Hz.
- Ο κατασκευαστής δε μπορεί να θεωρηθεί υπεύθυνος για βλάβες που προκαλούνται όταν αυτή η συσκευή βίντεο δε χρησιμοποιηθεί σύμφωνα με τους όρους της εγγύησής της ή τους κανονισμούς ασφάλειας.
- Προσέξτε να μη χυθούν υγρά ή να εισέλθουν αντικείμενα μέσα στη συσκευή. Αν συμβεί κάτι τέτοιο, αποσυνδέστε αμέσως το βίντεο από την πρίζα και επικοινωνήστε με το εξουσιοδοτημένο σέρβις της PHILIPS.

Περιεχόμενα

	Σελ.
1. ΕΠΕΞΗΓΗΣΗ ΤΩΝ ΠΛΗΚΤΡΩΝ ΚΑΙ ΥΠΟΔΟΧΩΝ	4
Το τηλεχειριστήριο.....	4
Το μπροστινό μέρος του βίντεο.....	5
Το πίσω μέρος του βίντεο.....	5
2. ΕΓΚΑΤΑΣΤΑΣΗ ΤΟΥ ΒΙΝΤΕΟ	6
Συνδέσεις του βίντεο.....	6
Τοποθέτηση μπαταριών στο τηλεχειριστήριο.....	7
Σύνδεση της κεραίας.....	7
Σύνδεση του βίντεο στην τηλεόραση.....	8
Σύνδεση του βίντεο στην πρίζα.....	8
Σημειώσεις σχετικά με τη χρήση.....	8
Εξοικονόμηση ρεύματος.....	9
Σύνδεση αποκωδικοποιητή.....	9
Σύνδεση δορυφορικού δέκτη.....	9
Σύνδεση σε στερεοφωνικό.....	9
Διακοπή λειτουργίας έκτακτης ανάγκης.....	9
OSD - Ενδείξεις λειτουργιών στην οθόνη της τηλεόρασης.....	10
3. ΑΠΟΘΗΚΕΥΣΗ ΤΩΝ ΚΑΝΑΛΙΩΝ ΣΤΗ ΜΝΗΜΗ	11
Η λειτουργία "Easy Link".....	11
Αυτόματη αναζήτηση καναλιών.....	11
Αυτόματη ρύθμιση (προεπιλογή) καναλιών (Follow TV).....	12
Χειροκίνητη αρίθμηση καναλιών.....	13
Χειροκίνητη αναζήτηση.....	14
4. ΠΡΟΒΟΛΗ ΜΙΑΣ ΓΡΑΜΜΕΝΗΣ ΚΑΣΕΤΑΣ	15
Οι λειτουργίες ανίχνευσης εικόνας.....	15
5. ΑΜΕΣΗ ΕΓΓΡΑΦΗ	19
Άμεση εγγραφή.....	19
6. ΠΡΟΓΡΑΜΜΑΤΙΣΜΟΣ ΕΓΓΡΑΦΗΣ	21
Προγραμματισμός με τη μέθοδο ShowView.....	22
Προγραμματισμός με σελίδες TXT.....	23
Προγραμματισμός με χρονοδιακόπτη TIMER (στάνταρ).....	24
Προγραμματισμός από δορυφορικό δέκτη.....	25
Έλεγχος, διόρθωση ή ακύρωση μιας θέσης TIMER block.....	26
7. ΜΟΝΤΑΖ ΕΓΓΡΑΦΩΝ ΒΙΝΤΕΟ	38
Εγγραφή νέου ήχου.....	28
Οι λειτουργίες εισαγωγής.....	29
Συγχρονισμένη εγγραφή.....	30
Οι λειτουργίες εισαγωγής.....	33
8. ΕΙΔΙΚΑ ΧΑΡΑΚΤΗΡΙΣΤΙΚΑ ΤΟΥ ΒΙΝΤΕΟ	35
Ρύθμιση του βίντεο σύμφωνα με τις λειτουργικές απαιτήσεις σας.....	35
Ειδικές ρυθμίσεις για το βίντεο και την τηλεόραση.....	36
Ρύθμιση της ώρας και ημερομηνίας στο βίντεο.....	36
9. ΣΗΜΕΙΩΣΕΙΣ	43
10. ΠΡΙΝ ΚΑΛΕΣΕΤΕ ΤΟ ΣΕΡΒΙΣ	44
11. ΤΕΧΝΙΚΑ ΧΑΡΑΚΤΗΡΙΣΤΙΚΑ, ΕΞΑΡΤΗΜΑΤΑ	45

1. ΕΠΕΞΗΓΗΣΗ ΤΩΝ ΠΛΗΚΤΡΩΝ ΚΑΙ ΥΠΟΔΟΧΩΝ

Για λεπτομερείς επεξηγήσεις των λειτουργιών δείτε τα αντίστοιχα κεφάλαια

Το τηλεχειριστήριο

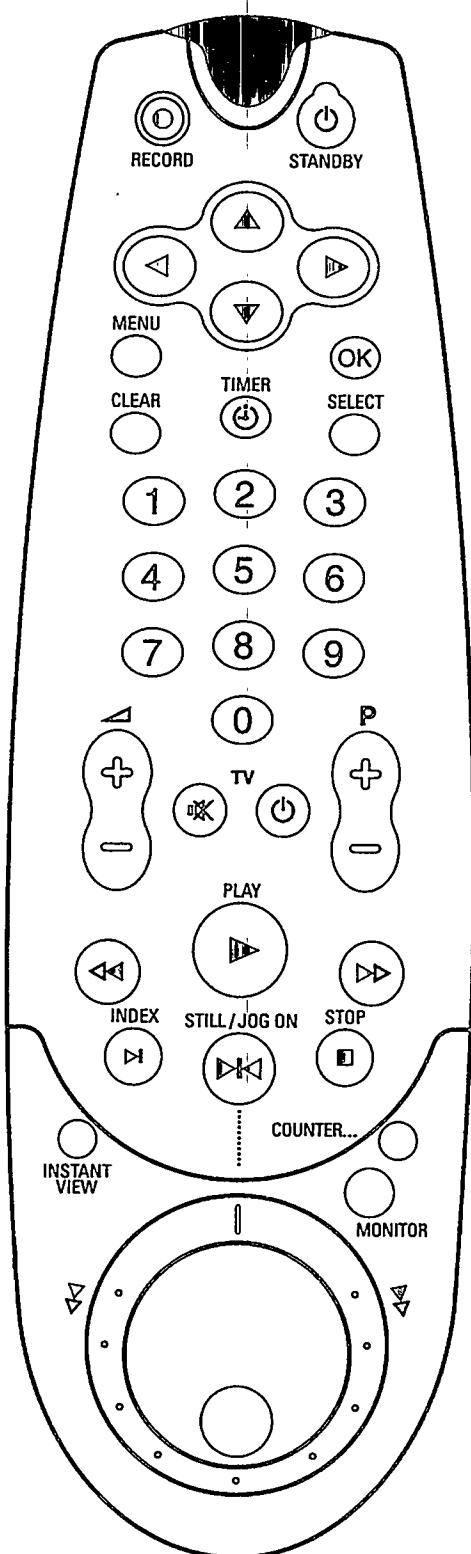

- RECORD** Πλήκτρο εγγραφής
- STANDBY** Πλήκτρο ετοιμότητας
- ▲/▼/◀/▶** Επάνω/κάτω, αριστερά/δεξιά
- MENU** Πλήκτρο κλήσης του ΚΥΡΙΩΣ ΜΕΝΟΥ στην οθόνη
- OK** Πλήκτρο επικύρωσης
- CLEAR** Πλήκτρο επαναφοράς/ακύρωσης
- TIMER** Πλήκτρο προγραμματισμού εγγραφής με χρονοδιακόπτη
- SELECT** Πλήκτρο επιλογής λειτουργίας
- 0-9** Αριθμητικά πλήκτρα
- ◀◀** Πλήκτρο γρήγορης πίσω κίνησης/οπτικής ανίχνευσης πίσω
- ▶▶** Πλήκτρο αναπαραγωγής
- ▶▶▶** Πλήκτρο γρήγορης εμπρός κίνησης/οπτικής ανίχνευσης εμπρός
- INDEX** Πλήκτρο ανίχνευσης κωδικοποιημένων σημαδιών
- STILL / JOG ON** Πλήκτρο ακίνητης εικόνας, Jog/Shuttle on/off
- STOP** Πλήκτρο Στοπ/Παύσης
- INSTANT VIEW** Πλήκτρο ανίχνευσης κατά τη γρήγορη κίνηση
- COUNTER** Πλήκτρο ένδειξης ταινίας
- MONITOR** Πλήκτρο για την τηλεόραση
- Περιτροφικό ρυθμιστικό Jog/Shuttle

Πρόσθετες λειτουργίες τηλεόρασης: μόνο για τηλεοράσεις που διαθέτουν όμοιο κωδικό τηλεχειρισμού

- TV** Πλήκτρο αύξησης/μείωσης ήχου στην τηλεόραση
- TV** Πλήκτρο ενεργοποίησης/απενεργοποίησης ήχου στην τηλεόραση
- TV** Πλήκτρο σβησίματος της τηλεόρασης
- TV** Πλήκτρο αυξομείωσης των προγραμμάτων

Το μπροστινό μέρος του βίντεο

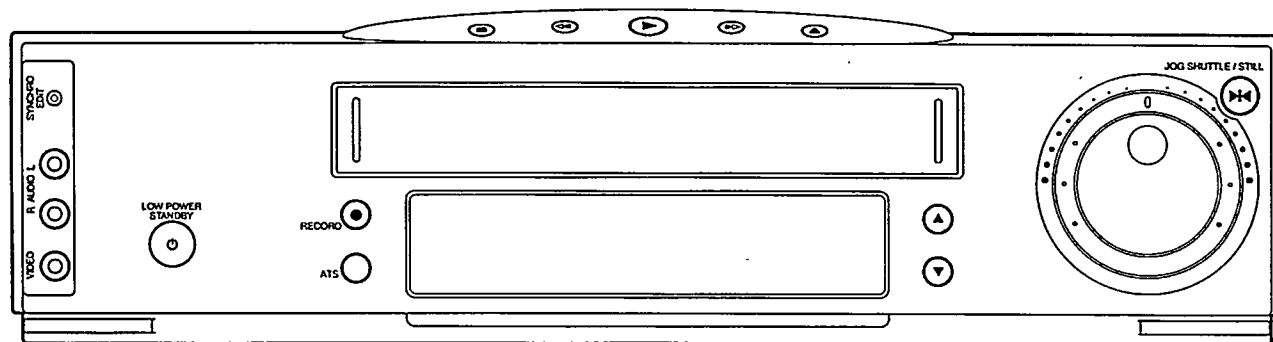

- | | | | |
|---------------------|---|----------------------------|---|
| SYNCHRO EDIT | Υποδοχή συγχρονισμένου μοντάζ | | Πλήκτρο παύσης/στοπ |
| L AUDIO R | Υποδοχές εισόδου ήχου, αριστερή/δεξιά | | Πλήκτρο γρήγορης κίνησης πίσω/οπτικής ανάχλευσης πίσω |
| VIDEO | Υποδοχή εισόδου εικόνας | | Πλήκτρο προβολής |
| LOW POWER | Διακόπτης θέσης σε ετοιμότητα | | Πλήκτρο γρήγορης κίνησης εμπρός/οπτικής ανάχλευσης εμπρός |
| RECORD | Πλήκτρο εγγραφής | | Πλήκτρο εξαγωγής κασέτας |
| ATS | Πλήκτρο αυτόματης αναζήτησης καναλιών | JOG SHUTTLE / STILL | Πλήκτρο ενεργοποίησης του περιστροφικού χειριστηρίου ανάχλευσης, ακίνητη εικόνα |
| | Πλήκτρο κίνησης δείκτη πάνω/επόμενου αριθμού προγράμματος | | Ανίχνευση |
| | Πλήκτρο κίνησης δείκτη κάτω/προηγούμενου αριθμού προγράμματος | | |

Το πίσω μέρος του βίντεο

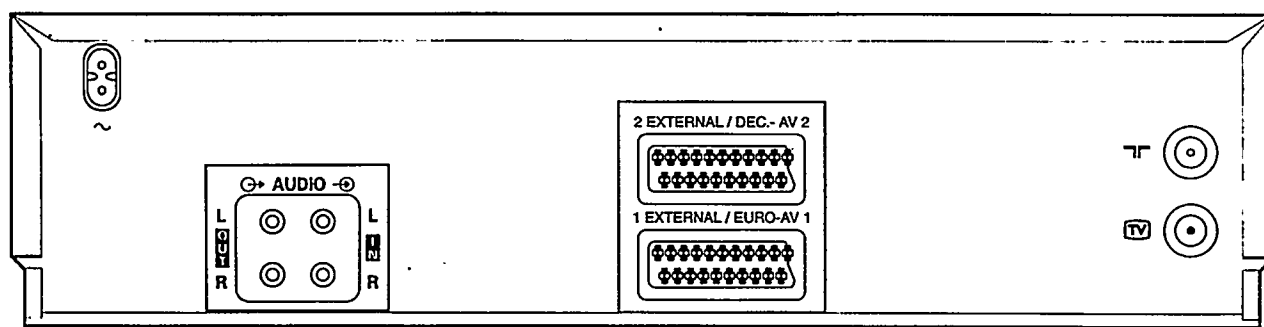

- | | | | |
|----------------------|---|-------------------------------|-------------------------|
| | Υποδοχή καλωδίου ρεύματος | 2 EXTERNAL / DEC.-AV 2 | Υποδοχή SCART DECODER 2 |
| AUDIO L OUT R | Υποδοχή εξόδου ήχου, αριστερό/δεξιό κανάλι | 1 EXTERNAL / EURO-AV 1 | Υποδοχή SCART EURO-AV 1 |
| AUDIO L IN R | Υποδοχή εισόδου ήχου, αριστερό/δεξιό κανάλι | | Υποδοχή εισόδου κεραίας |
| | | | Υποδοχή εξόδου κεραίας |

2. ΕΓΚΑΤΑΣΤΑΣΗ ΤΟΥ ΒΙΝΤΕΟ

Συνδέσεις του βίντεο

Η υποδοχή scart **1 EXTERNAL/EURO-AV 1** έχει μια λειτουργία εισόδου εξόδου. Εδώ συνδέεται η τηλεόραση.
Η υποδοχή scart **2 EXTERNAL/DEC.-AV2** έχει μια λειτουργία εισόδου. Εδώ συνδέονται άλλες εξωτερικές συσκευές.
Οι παράγραφοι που ακολουθούν περιγράφουν λεπτομερώς το παρακάτω σχήμα.

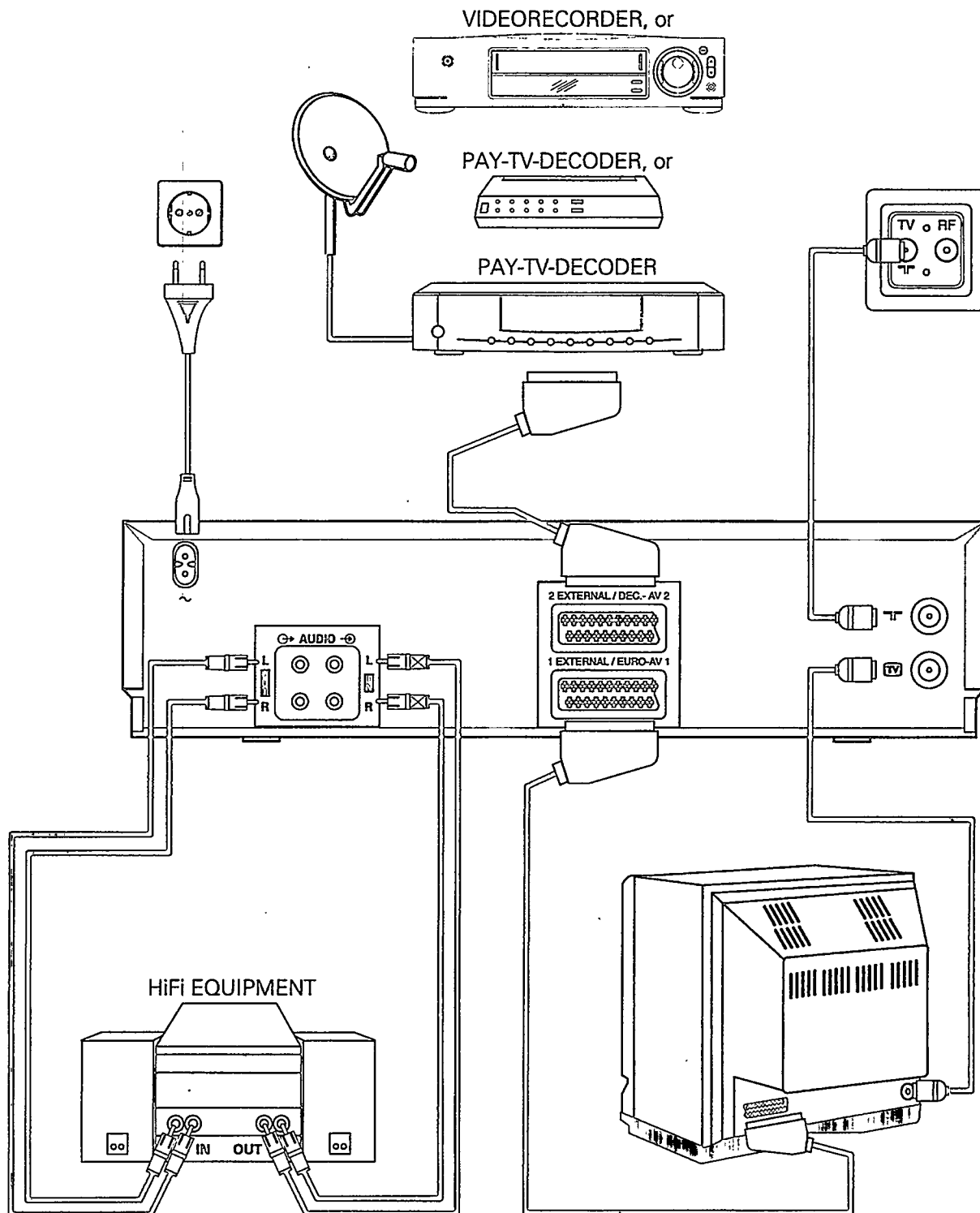

Τοποθέτηση μπαταριών στο τηλεχειριστήριο

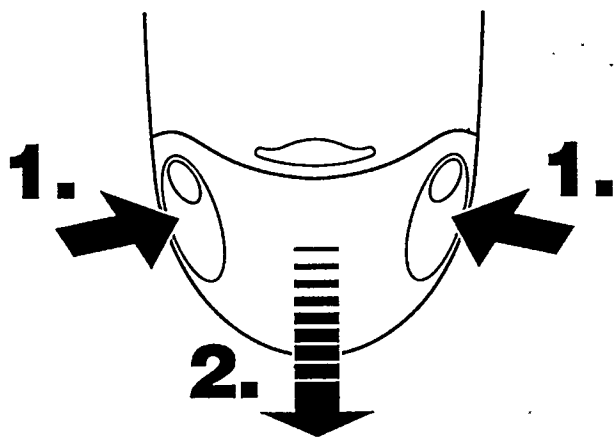

- 1 Αφαιρέστε το καπάκι στο πίσω μέρος του τηλεχειριστηρίου. Για να γίνει αυτό πιέστε τις πλευρές (1) στο καπάκι και, ταυτόχρονα, τραβήξτε προς τα έξω (2).
- 2 Τοποθετείστε τις μπαταρίες σύμφωνα με τις ενδείξεις στο θάλαμο (θήκη) των μπαταριών.
- 3 Κλείστε το θάλαμο μετακινώντας το καπάκι στο τηλεχειριστήριο μέχρι να ασφαλίσει στη θέση του με ένα κλικ.



Σημείωση:

- Για τη σωστή λειτουργία του τηλεχειριστηρίου, πρέπει να είναι στραμμένο προς το βίντεο.

Σύνδεση της κεραίας

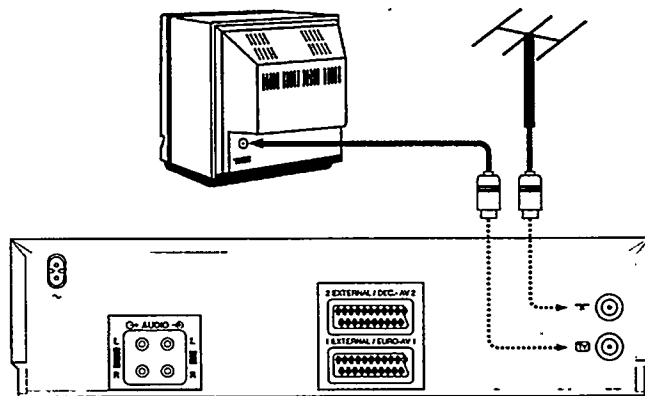
Το βίντεό σας είναι στην ουσία μια “τηλεόραση χωρίς οθόνη”. Γι’ αυτό πρέπει να συνδεθεί και στην κεραία και στην τηλεόραση. Μόνο τότε θα μπορείτε να γράφετε τα προγράμματα των τηλεοπτικών σταθμών και να παίζετε γραμμένες κασέτες.



- 1 Τραβήξτε το φως του καλωδίου της κεραίας από την τηλεόρασή σας και τοποθετήστε το στην υποδοχή  στο πίσω μέρος του βίντεο.
- 2 Με το καλώδιο της κεραίας που σας παρέχεται με το βίντεο, συνδέστε το στην υποδοχή  του βίντεο και στην υποδοχή εισόδου κεραίας της τηλεόρασής σας.

Και οι δύο συσκευές είναι τώρα συνδεδεμένες με την κεραία.

Σύνδεση του βίντεο στην τηλεόραση

Αν η τηλεόρασή σας δεν διαθέτει υποδοχή scart, μην διαβάσετε τις παρακάτω παραγράφους αλλά βρείτε την παράγραφο "Προβολή ταινίας μέσω της υποδοχής κεραίας", στο κεφάλαιο 8 "Ειδικά χαρακτηριστικά του βίντεο" για σχετικές πληροφορίες.

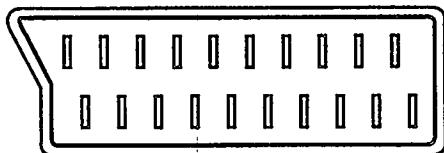

- 1 Συνδέστε ένα από τα βύσματα του ειδικού καλωδίου scart που παρέχεται με το βίντεό σας στην υποδοχή scart EURO-AV 1 στο πίσω μέρος του βίντεο. Συνδέστε το άλλο βύσμα στην τηλεόρασή σας.

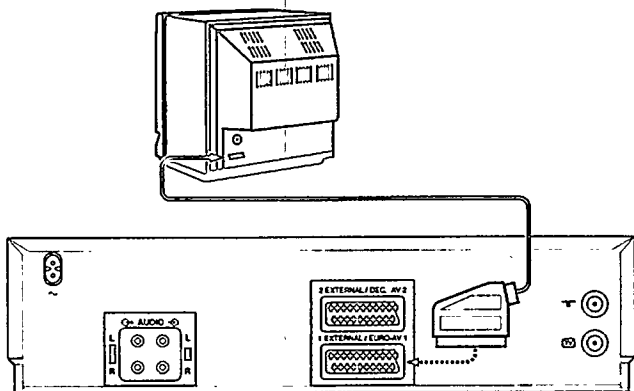

- 2 Κατά την προβολή κασέτας στο βίντεο, πολλές τηλεοράσεις αλλάζουν αυτόματα στον αριθμό προγράμματος "EXT" (εξωτερική) ή "AV" (Audio/Video) με αυτή τη σύνδεση.

Για άλλες τηλεοράσεις, θα πρέπει να επιλέξετε χειροκίνητα τον αριθμό προγράμματος "EXT", "O" ή "AV" στην τηλεόραση για να δείτε εικόνα από το βίντεο.

Θα βρείτε οδηγίες γι' αυτό στο φυλλάδιο οδηγιών χρήσης της τηλεόρασής σας.

Σημείωση:

- Αν η τηλεόρασή σας διαθέτει πολλές υποδοχές scart, επιλέξτε μια που να είναι κατάλληλη και για είσοδο και για έξοδο video.
- Αν η τηλεόρασή σας διαθέτει μενού για την επιλογή σημείου σύνδεσης, ρυθμίστε το "TV" σαν το σημείο γι' αυτήν την υποδοχή scart.

Σύνδεση του βίντεο στην τάση

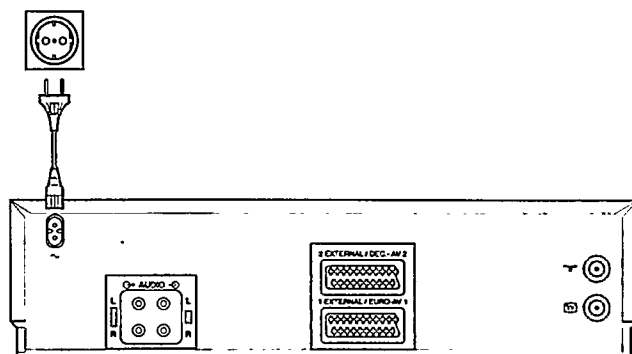



- 1 Συνδέστε το βύσμα διασύνδεσης του καλωδίου ρεύματος στην υποδοχή  στο πίσω μέρος του βίντεο.

- 2 Συνδέστε το άλλο βύσμα του καλωδίου ρεύματος στην πρίζα.

Τώρα το βίντεό σας είναι πλήρως συνδεδεμένο.

Σημειώσεις σχετικά με την χρήση

- Το βίντεό σας πρέπει να μένει μόνιμα συνδεδεμένο στην πρίζα για να μπορούν να γίνονται οι προγραμματισμένες εγγραφές και να παίζει η τηλεόραση. Η κατανάλωση ρεύματος είναι μηδενική.
- Το βίντεο ανοίγει μόνο του όταν τοποθετείτε την κασέτα (το σύμβολο  ανάβει στο καντράν ενδείξεων του βίντεο) ή όταν πείσετε το πλήκτρο .



- Αν δεν χρησιμοποιήσετε το βίντεο μέσα σε μερικά λεπτά, σβήνει αυτόματα.

Εξοικονόμηση ρεύματος

Υπάρχουν δύο τρόποι που μπορείτε να επιλέξετε για να σβήσετε το βίντεο.

- 1 Κανονικό άναμμα-σβήσιμο. Σβήστε το βίντεο πατώντας το πλήκτρο **LOW POWER/STANDBY**. Το ρολόι εξακολουθεί να μένει αναμμένο.
- 2 Λειτουργία εξοικονόμησης ρεύματος. Πατήστε το πλήκτρο **LOW POWER/STANDBY** ακόμα μία φορά. Εξαφανίζεται η ώρα από το καντράν. Μπορείτε να ξαναάψετε το βίντεο πατώντας το ίδιο πλήκτρο.

Σημείωση

- Δεν είναι δυνατόν να βάλετε το βίντεο σε λειτουργία εξοικονόμησης ρεύματος, αν η τηλεόραση είναι συνδεδεμένη στην υποδοχή scart και είναι αναμμένη. Στο καντράν του βίντεο εμφανίζεται η ένδειξη "TV ACTIVE".

Σύνδεση αποκωδικοποιητή

Ορισμένοι τηλεοπτικοί σταθμοί εκπέμπουν κωδικοποιημένα (κρυπτογραφημένα) τηλεοπτικά προγράμματα που μπορείτε να δείτε μόνο αν χρησιμοποιείτε έναν αποκωδικοποιητή που έχετε αγοράσει ή νοικιάσει.

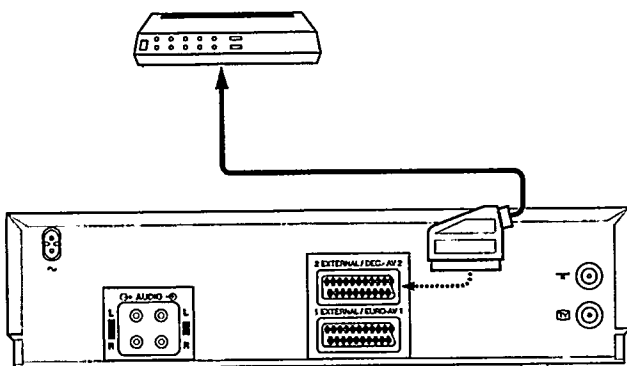

- 1 Συνδέστε τον αποκωδικοποιητή στο βίντεο (στην υποδοχή **DEC - AV 2**), χρησιμοποιώντας ένα καλώδιο scart. Στο κεφάλαιο 3 "Αποθήκευση των καναλιών στη μνήμη", θα βρείτε πληροφορίες για το πώς μπορείτε να συνδυάσετε την αποθήκευση καναλιών στη μνήμη με τον αποκωδικοποιητή.

Σημείωση

- Ο αποκωδικοποιητής δεν μπορεί να χρησιμοποιηθεί ταυτόχρονα για το βίντεο και την τηλεόραση.
- Το βίντεο χρησιμοποιεί αυτόματα τον αποκωδικοποιητή αν επιλέξετε έναν αριθμό καναλιού στο βίντεο που συνδυάσατε με τη λειτουργία του αποκωδικοποιητή, όταν κάνατε την αποθήκευση τηλεοπτικών καναλιών στη μνήμη.

Σύνδεση δορυφορικού δέκτη

Το βίντεό σας μπορεί να συνδεθεί και με δορυφορικό δέκτη.

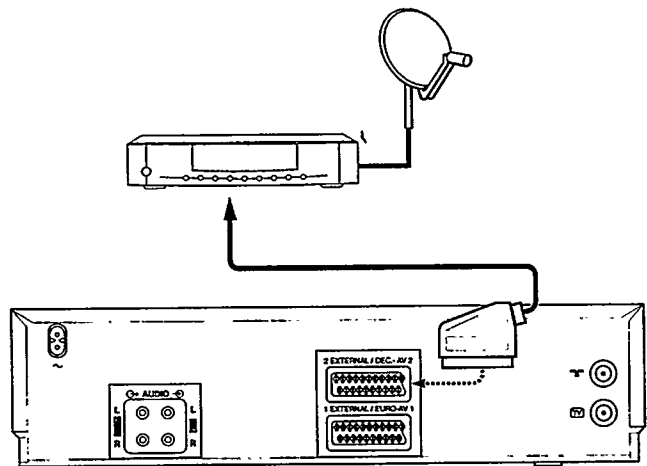

- 1 Συνδέστε το δέκτη στο βίντεο (υποδοχή **DEC - AV 2**) χρησιμοποιώντας καλώδιο scart.
- 2 Με το βίντεο ανοικτό, επιλέξτε τον αριθμό καναλιού "E 2".

Σύνδεση στερεοφωνικού

Μπορείτε να ακούτε τον ήχο του βίντεό σας από το στερεοφωνικό σας συγκρότημα.

- 1 Συνδέστε τις υποδοχές **AUDIO L IN R** και **AUDIO L OUT R** στο πίσω μέρος του βίντεό σας με τις αντίστοιχες υποδοχές του στερεοφωνικού σας. Καλώδιο μπορείτε να βρείτε στα ειδικά καταστήματα.

Διακοπή λειτουργίας έκτακτης ανάγκης

Το βίντεο και το τηλεχειριστήριο διαθέτουν ένα πλήκτρο διακοπής. Μπορείτε να πατήσετε το πλήκτρο **STANDBY** για να ακυρώσετε οποιαδήποτε λειτουργία.

Όποτε συναντήσετε δυσκολίες στη λειτουργία του βίντεο, απλά ακυρώστε κάθε λειτουργία και ξαναρχίστε.

Μπορείτε να εξασκηθείτε στη χρήση του βίντεό σας χωρίς να ανησυχείτε επειδή, όποιο πλήκτρο και να πατήσετε, δεν θα προκαλέσετε βλάβη.

OSD – Ενδείξεις λειτουργιών, οδηγίες χρήσεως στην οθόνη της τηλεόρασης

Η οδηγίες χρήσεως στην οθόνη σας επιτρέπουν να επικοινωνείτε με το βίντεό σας. Οι ενδείξεις λειτουργίας στην κάτω γραμμή της οθόνης αναφέρονται στα πλήκτρα του τηλεχειριστηρίου που πρέπει να χρησιμοποιήσετε για να εκτελέσετε διάφορες λειτουργίες. Καθοδηγείστε με απλό και κατανοητό τρόπο βήμα-βήμα στην εκτέλεση κάθε λειτουργίας.

Το παρακάτω παράδειγμα εξηγεί τις οδηγίες χρήσεως με τη βοήθεια του "MAIN MENU" (κεντρικό μενού).

- ① Ανάψτε την τηλεόρασή σας και επιλέξτε τον αριθμό καναλιού για προβολή του βίντεο (δηλ. "EXT", "0" ή "AV").

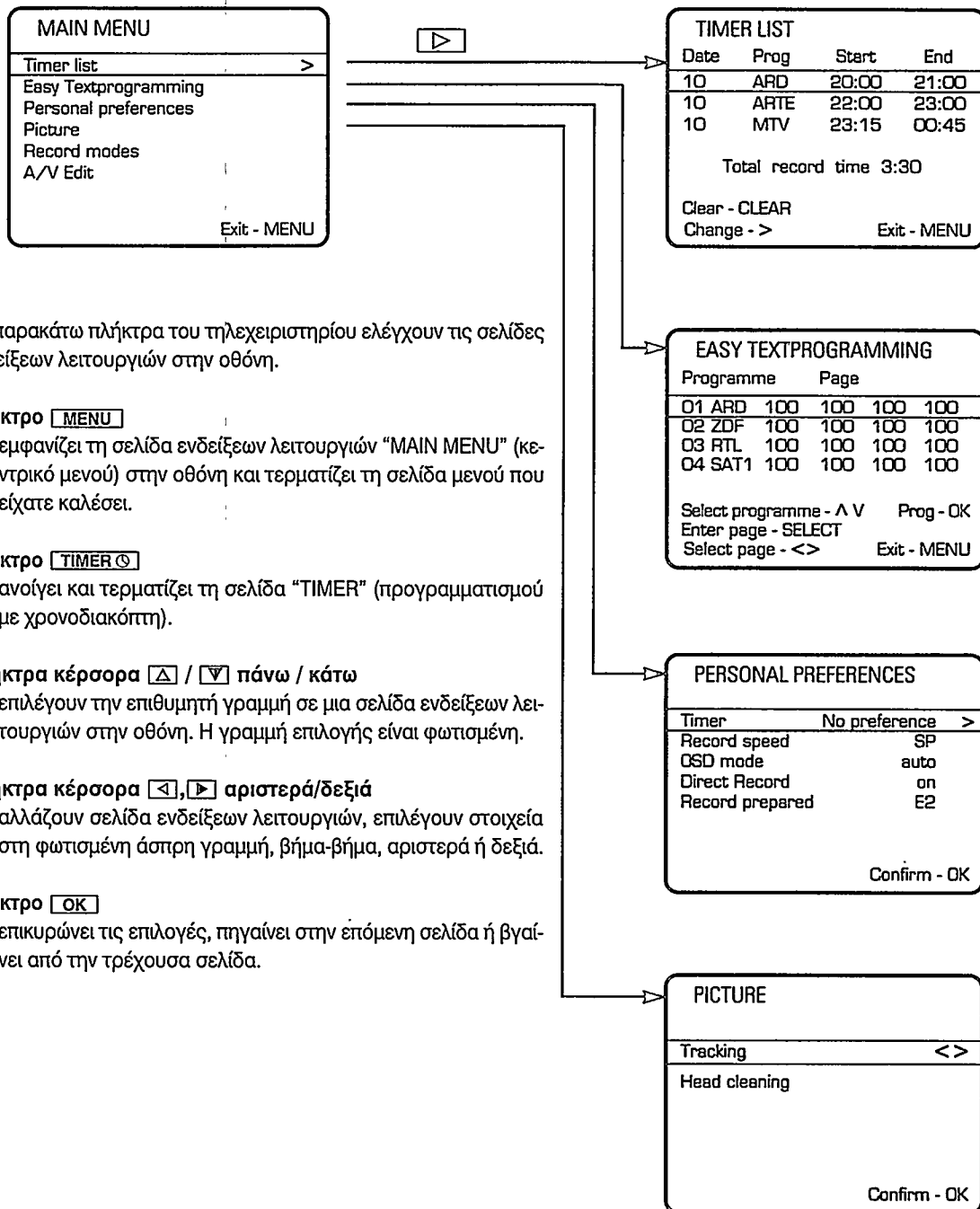

Τα παρακάτω πλήκτρα του τηλεχειριστηρίου ελέγχουν τις σελίδες ενδείξεων λειτουργιών στην οθόνη.

Πλήκτρο **MENU**

- εμφανίζει τη σελίδα ενδείξεων λειτουργιών "MAIN MENU" (κεντρικό μενού) στην οθόνη και τερματίζει τη σελίδα μενού που είχατε καλέσει.

Πλήκτρο **TIMER**

- ανοίγει και τερματίζει τη σελίδα "TIMER" (προγραμματισμού με χρονοδιακόπτη).

Πλήκτρα κέρσορα **▲** / **▼** πάνω / κάτω

- επιλέγουν την επιθυμητή γραμμή σε μια σελίδα ενδείξεων λειτουργιών στην οθόνη. Η γραμμή επιλογής είναι φωτισμένη.

Πλήκτρα κέρσορα **◀**, **▶** αριστερά/δεξιά

- αλλάζουν σελίδα ενδείξεων λειτουργιών, επιλέγουν στοιχεία στη φωτισμένη άσπρη γραμμή, βήμα-βήμα, αριστερά ή δεξιά.

Πλήκτρο **OK**

- επικυρώνει τις επιλογές, πηγαίνει στην επόμενη σελίδα ή βγαίνει από την τρέχουσα σελίδα.

3. ΑΠΟΘΗΚΕΥΣΗ ΚΑΝΑΛΙΩΝ ΣΤΗ ΜΝΗΜΗ

Για να μπορείτε να γράψετε τηλεοπτικά προγράμματα με το βίντεό σας, πρέπει πρώτα να αποθηκεύσετε τα τηλεοπτικά κανάλια στη μνήμη του βίντεο.

Μπορείτε να αποθηκεύσετε μέχρι και 99 κανάλια.

Το βίντεό σας διαθέτει δικό του δέκτη. Αυτό σημαίνει ότι μπορεί να χρησιμοποιηθεί ανεξάρτητα από την τηλεόρασή σας.

Λειτουργία "Easy Link"



Αυτή η λειτουργία επιτρέπει στο βίντεό σας να ανταλλάσσει πληροφορίες με την τηλεόρασή σας. Γι' αυτό συμβουλευτείτε τις οδηγίες λειτουργίας της τηλεόρασής σας.

Η τηλεόραση και το βίντεο (υποδοχή scart [EYRO.AV1]) πρέπει να συνδεθούν χρησιμοποιώντας το ειδικό καλώδιο scart που δίνεται με τη συσκευή βίντεο και η τηλεόρασή σας πρέπει να διαθέτει τη λειτουργία "Easy Link".

- 1 Ανάψτε την τηλεόραση.
- 2 Βγάλτε το καλώδιο του βίντεο από την πρίζα και ξαναβάλτε το.
- 3 Το βίντεο "φορτώνει" αυτόματα όλα τα τηλεοπτικά κανάλια που είχαν αποθηκευτεί στη μνήμη της τηλεόρασης στη σωστή σειρά τους. Αυτή η διαδικασία μπορεί να χρειαστεί μερικά λεπτά για να ολοκληρωθεί. Στην οθόνη της τηλεόρασης εμφανίζονται οι παρακάτω ενδείξεις:
"EASY LINK loading from TV-please wait" (φόρτωμα των τηλεοπτικών καναλιών από την τηλεόραση με τη μέθοδο "EASY LINK"- παρακαλούμε περιμένετε).
Στο καντράν ενδείξεων του βίντεο εμφανίζεται η ένδειξη "EASY LINK".
Μόλις βρεθούν όλα τα τηλεοπτικά κανάλια, το βίντεο σβήνει αυτόματα.
- 4 Επιλέξτε την επιθυμητή γλώσσα για τις ενδείξεις. Για να γίνει αυτό, πατήστε το πλήκτρο [ATS] στο βίντεο.
- 5 Στην οθόνη της τηλεόρασης εμφανίζεται η σελίδα "LANGUAGE". Επιλέξτε τη γλώσσα που θέλετε.
- 6 Επιβεβαιώστε τη ρύθμιση πατώντας το πλήκτρο [OK]. Στην οθόνη εμφανίζεται η σελίδα "COUNTRY" (χώρα). Επιλέξτε τη χώρα σας
- 7 Επιβεβαιώστε τη ρύθμιση πατώντας το πλήκτρο [OK]. Στο καντράν εμφανίζεται στιγμιαία η ένδειξη "EASY LINK".

Σε αυτό το στάδιο, έχετε ακόμα τη δυνατότητα να αντιστοιχίσετε ειδικές λειτουργίες σε συγκεκριμένους αριθμούς καναλιών. Για περισσότερες πληροφορίες, δείτε την παράγραφο "Χειροκίνητη αναζήτηση".

OSD – ATS Euro+ (Αυτόματη αναζήτηση καναλιών)

Η λειτουργία αυτόματης αναζήτησης καναλιού δεν είναι δυνατή αν η συνδεδεμένη τηλεόραση διαθέτει τη λειτουργία "EASY LINK".

Το βίντεό σας θα αναζητήσει όλα τα τηλεοπτικά κανάλια και θα τα αποθηκεύσει στη μνήμη με τη σειρά που τα βρίσκει.

- 1 Ανάψτε την τηλεόρασή σας και επιλέξτε τον αριθμό καναλιού για το βίντεο.
- 2 Πατήστε το πλήκτρο [ATS] στο βίντεο.
- 3 Στην οθόνη εμφανίζεται η σελίδα "LANGUAGE". Επιλέξτε τη γλώσσα που επιθυμείτε για τις ενδείξεις στην οθόνη.
- 4 Επιβεβαιώστε τη ρύθμιση πατώντας το πλήκτρο [OK]. Στην οθόνη εμφανίζεται η σελίδα "COUNTRY". Επιλέξτε τη χώρα σας.

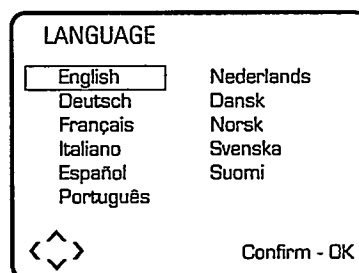

- 5 Επιβεβαιώστε τη ρύθμιση πατώντας το πλήκτρο [OK]. Η αυτόματη διαδικασία συντονισμού (αναζήτησης καναλιών) ξεκινά.
- 6 Περιμένετε έως ότου το βίντεο βρει όλα τα τηλεοπτικά κανάλια. Μπορεί να χρειαστεί να περιμένετε μερικά λεπτά. Μόλις εντοπιστούν όλα τα τηλεοπτικά κανάλια, στην οθόνη ενδείξεων εμφανίζεται ένα μήνυμα, π.χ. "ATS Euro+ ready 28 TV channels found", που σημαίνει ότι η διαδικασία αποθήκευσης καναλιών στη μνήμη έχει ολοκληρωθεί με τον εντοπισμό 28 καναλιών.
- 7 Πατήστε το πλήκτρο [OK]. Στην οθόνη εμφανίζεται η σελίδα "INSTALLATION MENU" (μενού εγκατάστασης)
- 8 Ολοκληρώστε τη ρύθμιση πατώντας το πλήκτρο [MENU].

Σημείωση:

- Όταν ξαναρχίζετε τη λειτουργία αυτόματης αναζήτησης καναλιών και μετά το βήμα ②, εμφανίζεται στην οθόνη το μενού εγκατάστασης "INSTALLATION MENU".
- Επιλέξτε "ATS Euro+" και προχωρήστε στο βήμα ⑤. Τα τηλεοπτικά κανάλια που είναι ήδη αποθηκευμένα θα διατηρηθούν. Αν εμφανιστεί το μήνυμα "FULL" (γεμάτη) στο καντράν, τότε όλες οι θέσεις αποθήκευσης καναλιών στη μνήμη του βίντεο έχουν καταληφθεί.

Για λεπτομέρειες σχετικά με την αλλαγή της σειράς των καναλιών, δείτε την παράγραφο "Προρύθμιση καναλιού".

Σε αυτό το στάδιο, έχετε ακόμα τη δυνατότητα να εκχωρήσετε ειδικές λειτουργίες σε συγκεκριμένους αριθμούς καναλιών. Για περισσότερες πληροφορίες, δείτε την παράγραφο "Χειροκίνητη αναζήτηση".

Αυτόματη αρίθμηση (προεπιλογή) καναλιών (Follow TV)

Η παρακάτω ρύθμιση δεν είναι αναγκαία αν έχετε ήδη ρυθμίσει τα τηλεοπτικά κανάλια χρησιμοποιώντας τη μέθοδο "EASY LINK".

Μόνο αν το βίντεο (υποδοχή **EVRO AV 1**) και η τηλεόραση είναι **συνδεδεμένα με καλώδιο scart** μπορούν να ρυθμιστούν **αυτόματα τα τηλεοπτικά κανάλια**. Αυτό σημαίνει ότι το βίντεο παίρνει την ίδια σειρά καναλιών όπως και η τηλεόραση.

- ① Ανάψτε την τηλεόρασή σας και επιλέξτε το κανάλι για το βίντεο.
- ② Πατήστε το πλήκτρο **ATS** στο βίντεο..
- ③ Επιλέξτε τη γραμμή "Follow TV". Πατήστε το πλήκτρο **▶**.

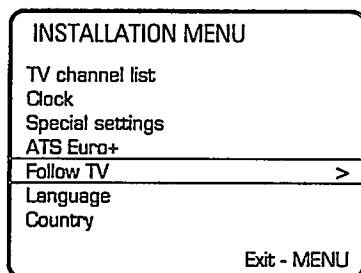

- ④ Στο καντράν εμφανίζεται η ένδειξη "SELECT TV P01" (επιλέξτε το τηλεοπτικό πρόγραμμα 01).

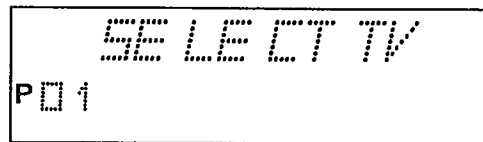

- ⑤ Επιλέξτε τον αριθμό καναλιού "1" στην τηλεόραση.
- ⑥ Επιβεβαιώστε πατώντας το πλήκτρο **OK** στο τηλεχειριστήριο. Στο καντράν εμφανίζεται η ένδειξη "WAIT" (περιμένετε). Το βίντεο συγκρίνει τα τηλεοπτικά κανάλια με αυτά του βίντεο. Αν το βίντεο έχει το ίδιο κανάλι (π.χ. "P01") με την τηλεόραση, αυτό το κανάλι αποθηκεύεται στη μνήμη.

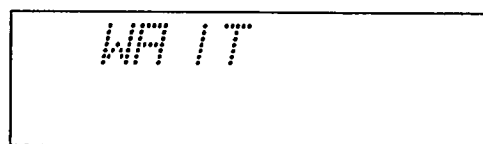

- ⑦ Περιμένετε μέχρι να εμφανιστεί στο καντράν, π.χ. "SELECT TV P02" (επιλέξτε το τηλεοπτικό πρόγραμμα 02)

- ⑧ Επιλέξτε τον αριθμό καναλιού "2" στην τηλεόραση.

- ⑨ Επιβεβαιώστε πατώντας το πλήκτρο **OK** στο τηλεχειριστήριο. Στο καντράν εμφανίζεται η ένδειξη "WAIT" (περιμένετε). "WAIT" εμφανίζεται στο καντράν του βίντεο.

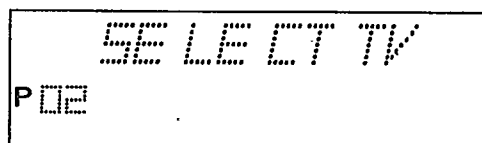

- ⑩ Επαναλάβετε τα βήματα ⑦ έως ⑨ μέχρι να ρυθμιστούν όλα τα τηλεοπτικά κανάλια.

- ⑪ Ολοκληρώστε τις ρυθμίσεις πατώντας το πλήκτρο **MENU**. Στο καντράν εμφανίζεται στιγμιαία η ένδειξη "READY" (έτοιμο).

Μπορείτε να αντιστοιχήσετε ειδικές λειτουργίες σε συγκεκριμένους αριθμούς καναλιών. Για περισσότερες πληροφορίες, δείτε την παράγραφο "Χειροκίνητη αναζήτηση".

Χειροκίνητη ρύθμιση καναλιών

Η παρακάτω ρύθμιση δεν είναι αναγκαία αν έχετε ήδη ρυθμίσει τα τηλεοπτικά κανάλια χρησιμοποιώντας τις λειτουργίες "Easy Link" ή "ATS Euro+".

Αυτή η λειτουργία σας επιτρέπει να αντιστοιχήσετε οποιοδήποτε τηλεοπτικό κανάλι εντοπίσετε στον αριθμό προγράμματος που επιθυμείτε ώστε να έχετε, για παράδειγμα, την ίδια σειρά τηλεοπτικών καναλιών στο βίντεο σας όπως και στην τηλεόρασή σας.

- 1 Ανάψτε την τηλεόρασή σας και επιλέξτε τον αριθμό προγράμματος για το βίντεο.
- 2 Εμφανίστε τη σελίδα του μενού εγκατάστασης "INSTALLATION MENU", πατώντας το πλήκτρο **ATS**. Φωτίζεται η γραμμή "TV CHANNEL LIST" (λίστα επιλογής τηλεοπτικών καναλιών).
- 3 Επιβεβαιώστε τη γραμμή πατώντας το πλήκτρο **▶**. Εμφανίζεται η λίστα επιλογής τηλεοπτικού καναλιού. Ο τελευταία επιλεγμένος αριθμός προγράμματος π.χ. "01" φωτίζεται.
- 4 Επιλέξτε το τηλεοπτικό κανάλι που θέλετε να μετακινήσετε πατώντας το πλήκτρο **▲** ή **▼**. Πατήστε το πλήκτρο **▶**.

PR	CH	NAME	DEC
01	C28	ARD	off
02	C25	ZDF	off
03	C42	BR3	off
04	C40	SAT1	off
05	C36	RTL	off
06	C21	RTL2	off
07	S18	PREM	on

Select - > Exit - MENU

- 6 Επιβεβαιώστε πατώντας το πλήκτρο **OK**. Η γραμμή τηλεοπτικού καναλιού παρεμβάλλεται στη λίστα και οι άλλες γραμμές τηλεοπτικών καναλιών μετακινούνται κατά μια γραμμή. Αν θέλετε να διαγράψετε ένα κανάλι που δεν θέλετε, πατήστε το πλήκτρο **CLEAR** αντί για το πλήκτρο **OK**.
- 7 Τοποθετείστε όλες τις γραμμές τηλεοπτικών καναλιών (βήματα 4 έως 6) στην επιθυμητή σειρά.
- 8 Ολοκληρώστε τις ρυθμίσεις σας πατώντας δύο φορές το πλήκτρο **MENU**.

Αν θέλετε να αλλάξετε τη βασική ρύθμιση, διαβάστε τις σημειώσεις στην παράγραφο "Χειροκίνητη αναζήτηση".

- 6 Χρησιμοποιώντας τα πλήκτρα **▲** ή **▼**, μετακινείστε το τηλεοπτικό κανάλι στην επιθυμητή θέση αποθήκευσης προγράμματος.

PR	CH	NAME	DEC
01	C28	ARD	off
02	C25	ZDF	off
03	C42	BR3	off
04	C40	SAT1	off
05	C36	RTL	off
06	C21	RTL2	off
07	S18	PREM	on

Insert - SELECT Move - ▲V
Change - > Confirm - OK

Χειροκίνητη αναζήτηση

Σε ορισμένες περιπτώσεις, ίσως να μην μπορείτε να βρείτε όλα τα τηλεοπτικά κανάλια με την αυτόματη αναζήτηση καναλιών (π.χ. κωδικοποιημένα κανάλια).

Μπορείτε τότε να χρησιμοποιήσετε τη χειροκίνητη αναζήτηση καναλιών.

- ① Ανάψτε την τηλεόραση και επιλέξτε τον αριθμό προγράμματος για το βίντεο.
- ② Εμφανίστε τη σελίδα του μενού εγκατάστασης "INSTALLATION MENU", πατώντας το πλήκτρο **[AT S]**. Φωτίζεται η γραμμή "TV Channel List" (λίστα επιλογής τηλεοπτικών καναλιών).
- ③ Επιβεβαιώστε τη γραμμή πατώντας το πλήκτρο **[▶]**. Εμφανίζεται η λίστα επιλογής τηλεοπτικού καναλιού. Ο τελευταίος επιλεγμένος αριθμός προγράμματος π.χ. "01" φωτίζεται.

TV CHANNEL LIST			
PR	CH	NAME	DEC
01	C28	ARD	off
02	C25	ZDF	off
03	C42	BR3	off
04	C40	SAT1	off
05	C36	RTL	off
06	C21	RTL2	off
07	S18	PREM	on

Select - > Exit - MENU

- ④ Επιλέξτε το τηλεοπτικό κανάλι του οποίου θέλετε να αλλάξετε τον αριθμό καναλιού/συχνότητας ή τη βασική ρύθμιση πατώντας το πλήκτρο **[Δ]** ή **[V]**.
- ⑤ Πατήστε δύο φορές το πλήκτρο **[▶]**. Στην οθόνη εμφανίζεται το κανάλι και η σελίδα ενδείξεων λειτουργιών, π.χ. "CHANGE TV CHANNEL P28".

Μπορείτε να αλλάξετε τις παρακάτω βασικές ρυθμίσεις:

- τη σειρά αριθμών προγραμμάτων, τη συχνότητα,
- το κανάλι/ειδικό κανάλι, το όνομα του καναλιού,
- την αντιστοίχιση του αποκωδικοποιητή και
- τη μικρορύθμιση (συντονισμό) του τηλεοπτικού καναλιού.

Επιλέξτε τη γραμμή "channel" (κανάλι) ή "frequency" (συχνότητα). Ανάλογα με την επιλογή σας στο μενού "SPECIAL SETTINGS" (ειδικές ρυθμίσεις), μπορείτε να εισάγετε έναν αριθμό καναλιού ή συχνότητας. (Δείτε την παράγραφο για τις "Ειδικές ρυθμίσεις για το βίντεο και την τηλεόραση" στο κεφάλαιο 8).

- ⑥ Αν θέλετε να ρυθμίσετε ένα καινούριο τηλεοπτικό κανάλι, πατήστε το πλήκτρο **[▶]** μέχρι να το βρείτε.

Αν γνωρίζετε τη συχνότητα εκπομπής του καναλιού ή τον αριθμό του (την τετραψήφια συχνότητα ή το διψήφιο αριθμό καναλιού) μπορείτε να το εισάγετε χρησιμοποιώντας τα αριθμητικά πλήκτρα **[0-9]**.

- ⑦ Αν θέλετε να αλλάξετε κάποια βασική ρύθμιση ενός τηλεοπτικού καναλιού, επιλέξτε την επιθυμητή γραμμή.

CHANGE TV CHANNEL P28	
Special channel	on
Channel	18
Name	PREM
Decoder	on
Fine tuning	0
Search - >	Confirm OK

- ⑧ Αλλάξτε τη βασική ρύθμιση πατώντας τα πλήκτρα **[◀]** ή **[▶]** ή χρησιμοποιώντας τα αριθμητικά πλήκτρα **[0-9]**.
- ⑨ Πατήστε το πλήκτρο **[OK]**. Το τηλεοπτικό κανάλι και η βασική ρύθμιση αποθηκεύονται στη μνήμη.
- ⑩ Αν θέλετε να αναζητήσετε και άλλα τηλεοπτικά κανάλια, αρχίστε από το βήμα ④.
- ⑪ Ολοκληρώστε τις ρυθμίσεις σας πατώντας δύο φορές το πλήκτρο **[MENU]**.

4. ΠΡΟΒΟΛΗ ΓΡΑΜΜΕΝΗΣ ΚΑΣΕΤΑΣ

Στο Κεφάλαιο 2 καλύψαμε τη βήματα σύνδεσης του βίντεο με την τηλεόρασή σας. Αν γίνουν αυτά, τότε η προβολή μιας κασέτας είναι πολύ απλή. Αν θέλετε να γράψετε κάτι άμεσα, γυρίστε πρώτα στο Κεφάλαιο 5.

- 1 Ανάψτε το βίντεο και την τηλεόρασή σας.

Πολλές σύγχρονες τηλεοράσεις αυτόματα γυρίζουν στον αριθμό καναλιού του βίντεο (σε λήψη βίντεο) μόλις αυτό παίξει.

Με τη λειτουργία "Easy Link", η τηλεόραση μπορεί ακόμα και να ανάψει αυτόματα.

Ωστόσο, αυτό συμβαίνει μόνο αν το βίντεο και η τηλεόραση συνδέονται μέσω καλωδίου scart. Διαφορετικά, πρέπει να επιλέξετε τον αριθμό του προγράμματος που έχετε επιλέξει στην τηλεόρασή σας για προβολή βίντεο.

- 2 Τοποθετείστε την κασέτα στο βίντεο.

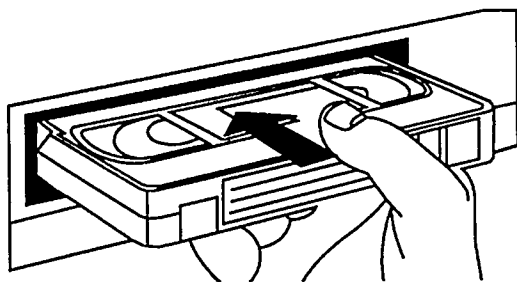

- 3 Πατήστε το πλήκτρο **PLAY ▶**. Το καντράν εμφανίζει την ένδειξη «▶».
- 4 Αν θέλετε να σταματήσετε την κασέτα, πατήστε το πλήκτρο **STOP ■**. Το καντράν εμφανίζει την ένδειξη «||».
- 5 Όταν θέλετε να βγάλετε την κασέτα, πατήστε το πλήκτρο **▲** στο βίντεο.

Σημείωση:

Ορισμένες λειτουργίες σταματούν αυτόματα μετά από κάποιο χρονικό διάστημα (παύση, ακίνητη εικόνα, οπτική ανίχνευση). Ετσι προστατεύεται η κασέτα και εξοικονομείται ηλεκτρική ενέργεια.

Μπορείτε να παίξετε στο βίντεο αυτό κασέτες γραμμένες σε σύστημα NTSC. Στην περίπτωση αυτή, δεν λειτουργεί η ένδειξη της θέσης της κασέτας.

Σημείωση:

Προβολή κασετών Quasi S-VHS.

Όταν παίζετε κασέτες γραμμένες σε σύστημα S-VHS, το καντράν του βίντεο εμφανίζει την ένδειξη "S-VHS".

Ωστόσο, η εικόνα δεν θα έχει την ίδια υψηλή ανάλυση με αυτή του πρωτότυπου συστήματος S-VHS.

Γρήγορη κίνηση εμπρός / πίσω

- 1 Πατήστε το πλήκτρο **STOP ■**. Πατήστε το πλήκτρο **◀◀** (για γρήγορη κίνηση πίσω) ή το πλήκτρο **▶▶** (για γρήγορη κίνηση εμπρός). Η ταινία τυλίγεται με μεγάλη ταχύτητα προς την αντίστοιχη κατεύθυνση.
- 2 Πατήστε το πλήκτρο **STOP ■** μόλις η ταινία φτάσει στη θέση που θέλετε.

Λειτουργία «Instant View»

Η λειτουργία αυτή σας επιτρέπει να αλλάξετε στη λειτουργία οπτικής ανίχνευσης κατά τη διάρκεια της λειτουργίας γρήγορης κίνησης εμπρός ή πίσω.

- 1 Κατά τη διάρκεια της λειτουργίας γρήγορης κίνησης (εμπρός ή πίσω), πατήστε και κρατήστε πατημένο το πλήκτρο **INSTANT VIEW**.
- 2 Μόλις αφήσετε το πλήκτρο **INSTANT VIEW**, το βίντεο επανέρχεται αυτόματα στη λειτουργία γρήγορης κίνησης (εμπρός ή πίσω).

Αναζήτηση Εικόνας

Υπάρχουν διάφορες διαθέσιμες ταχύτητες οπτικής ανίχνευσης εμπρός ή πίσω.

- 1 Πατήστε το πλήκτρο **PLAY ▶** στο τηλεχειριστήριο.
- 2 Πατήστε επανειλημμένα το πλήκτρο **◀◀** ή **▶▶** μέχρι να φθάσετε στην επιθυμητή ταχύτητα ανίχνευσης.
- 3 Πατήστε το πλήκτρο **PLAY ▶** μόλις βρείτε το σημείο στην ταινία που θέλετε.

Σημείωση:

Η ποιότητα της εικόνας επηρεάζεται κατά την οπτική ανίχνευση και δεν ακούγεται ο ήχος.

Ακίνητη εικόνα - Υπεραργή κίνηση

- ① Πατήστε το πλήκτρο **PLAY ▷**.
- ② Πατήστε το πλήκτρο **STILL/JOG ON ≡|**. Η εικόνα "παγώνει" και στο καντράν εμφανίζεται η ένδειξη «▷|◀». Κάθε φορά που πιέζετε ξανά το πλήκτρο **STILL/JOG ON ≡|**, η εικόνα κινείται ένα καρέ.
Κρατήστε πατημένο το πλήκτρο **STILL/JOG ON ≡|**. Η προβολή γίνεται σε υπεραργή κίνηση.
- ③ Πατήστε το πλήκτρο **PLAY ▷** για να επανέλθετε στην κανονική κίνηση.

Αργή κίνηση

- ① Πατήστε το πλήκτρο **STILL/JOG ON ≡|**.
- ② Πατήστε επανειλημμένα το πλήκτρο **▷▷**. Στο καντράν εμφανίζεται η ένδειξη «||▷». Μπορείτε να κάνετε επιλογή μεταξύ τριών αργών ταχυτήτων: 1/7, 1/10, 1/14 της κανονικής ταχύτητας προβολής. Για να επανέλθετε στη λειτουργία ακίνητης εικόνας, πατήστε επανειλημμένα το πλήκτρο **◀◀**. Στο καντράν εμφανίζεται η ένδειξη «◀||». Δεν ακούγεται ήχος κατά τη λειτουργία αργής κίνησης.
- ③ Πατήστε το πλήκτρο **PLAY ▷** για να επανέλθετε στην κανονική προβολή.

Ρύθμιση της οξύτητας (κοντράστ) της εικόνας

Είναι δυνατή η ρύθμιση της οξύτητας της εικόνας κατά την προβολή.

- ① Κατά την προβολή, πατήστε το πλήκτρο **▽** ή **△**. Το καντράν του βίντεο εμφανίζει τη ρύθμιση που υπάρχει..
- ② Μέσα σε πέντε δευτερόλεπτα, πατήστε πάλι το πλήκτρο **▽** ή **△** για να αλλάξετε τη ρύθμιση σε μια κλίμακα από +3 έως -3 (+3 είναι η μέγιστη οξύτητα).

Οι λειτουργίες του περιστροφικού χειριστήριου JOG/SHUTTLE

Υπάρχει ένα μεγάλο περιστροφικό χειριστήριο **◁○▷** στο βίντεο και στο τηλεχειριστήριο.

- ① Ενεργοποιείτε τη λειτουργία του περιστροφικού χειριστήριου πατώντας το πλήκτρο **JOG SHUTTLE/STILL**.

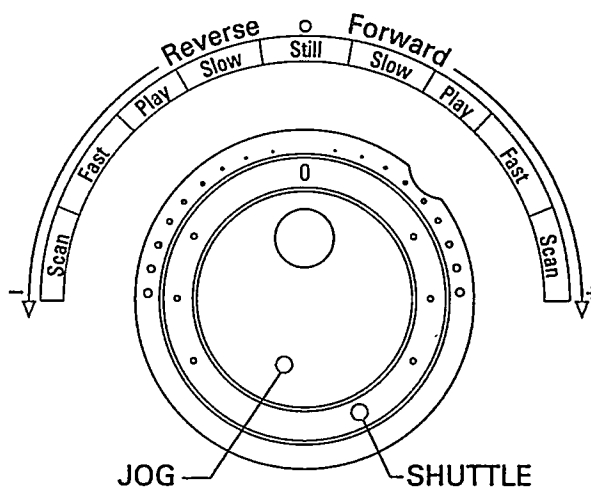

- ② Χρησιμοποιώντας τον εσωτερικό δακτύλιο του τηλεχειριστήριου, μπορείτε να επιλέξετε το επόμενο καρέ εμπρός ή πίσω.
- ③ Κρατώντας τον εσωτερικό δακτύλιο συνεχώς γυρισμένο δεξιά ή αριστερά γυρίζετε την κασέτα σε υπεραργή κίνηση εμπρός ή πίσω.
- ④ Με τον εξωτερικό δακτύλιο στο τηλεχειριστήριο ή στο βίντεο μπορείτε να επιλέξετε διάφορες ταχύτητες κίνησης εμπρός ή πίσω.
- ⑤ Πατήστε το πλήκτρο **PLAY ▷** για να επανέλθετε στην κανονική λειτουργία προβολής.

Σημείωση:

Η ποιότητα της εικόνας επηρεάζεται κατά την οπτική ανίχνευση και δεν ακούγεται ο ήχος.

Διόρθωση των παρεμβολών. Λειτουργία καθαρισμού κεφαλών

Κάθε φορά που τοποθετείτε μια κασέτα, το βίντεο ρυθμίζει αυτόματα τη σωστή λειτουργία.

Στην περίπτωση που οι εγγραφές έγιναν με άλλη συσκευή, είναι δυνατόν να επιτύχετε την καλύτερη δυνατή εικόνα ακολουθώντας την παρακάτω διαδικασία:

- 1 Πατήστε το πλήκτρο **MENU** στο τηλεχειριστήριο κατά την κίνηση της κασέτας.
- 2 Επιλέξτε τη γραμμή "Picture" (εικόνα). Επιβεβαιώστε την επιλογή σας πατώντας το πλήκτρο **▶**.
- 3 Στην οθόνη εμφανίζεται η σελίδα "PICTURE". Φωτίζεται η γραμμή "Tracking" (κίνηση κασέτας) ή "Vertical jitter" (ακίνητης εικόνας).

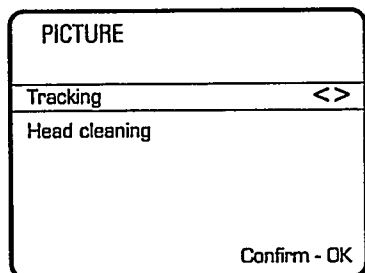

- 4 Πατήστε το πλήκτρο **◀** ή **▶** μέχρι να έχετε στην οθόνη την καλύτερη δυνατή ποιότητα εικόνας.

Αν οι οριζόντιες γραμμές δεν φύγουν, κάντε τα εξής:

- 5 Επιλέξτε τη γραμμή "Head cleaning" (καθαρισμός κεφαλών) κατά την προβολή. Πατήστε το πλήκτρο **▶**. Ακολουθεί ο καθαρισμός των κεφαλών του βίντεο.
- 6 Αποθηκεύστε στη μνήμη τις ρυθμίσεις σας πατώντας το πλήκτρο **OK**.
- 7 Ολοκληρώστε τις ρυθμίσεις σας πατώντας το πλήκτρο **MENU**.

Σημείωση:

Παρεμβολές μπορεί να υπάρχουν αν χρησιμοποιείτε κασέτες κακής ποιότητας.

Επιλογή τρακ ήχου, μείξη ήχου

Μπορείτε να επιλέξετε το τρακ ήχου που θέλετε να ακούτε όταν παίζετε μια κασέτα ή βλέπετε κάποια τηλεοπτική μετάδοση. Αυτό είναι ιδιαίτερα χρήσιμο για μεταδόσεις δικαναλικού ήχου (πολυγλωσσικές).

- 1 Πατήστε το πλήκτρο **SELECT**. Το καντράν εμφανίζει τη ρύθμιση που υπάρχει. Αν πατήσετε το πλήκτρο **SELECT** πολλές φορές, μπορείτε να επιλέξετε ανάμεσα σε τέσσερις ρυθμίσεις: STEREO (στερεοφωνικό τρακ), LEFT (αριστερό τρακ), RIGHT (δεξιό τρακ), MONO (μονοφωνικό τρακ).

Σημείωση:

- Κατά την προβολή κασέτας, μπορείτε να επιλέξετε μια επιπλέον ρύθμιση, την AUDIOMIX (μείξη ήχου).
- Με τη ρύθμιση αυτή, θα ακούτε το μονοφωνικό ήχο του κανονικού (γραμμικού) τρακ μαζί με τον ήχο του στερεοφωνικού τρακ. Ετσι μπορείτε να παίξετε εγγραφές που έχουν ντουμπλαριστεί σε άλλο βίντεο.
- Αν δεν υπάρχει γραμμένος στερεοφωνικός ήχος στην κασέτα, το βίντεο λειτουργεί αυτόματα με μονοφωνικό ήχο.

Προβολή με σύστημα ήχου surround

Αν η τηλεόρασή σας ή το στερεοφωνικό σας συγκρότημα είναι κατάλληλο για μετάδοση ήχου surround, οι εγγραφές βίντεο θα παίζονται με αυτό το σύστημα ήχου.

Πως γνωρίζετε σε ποιο σημείο της ταινίας βρίσκεστε;

Το μήκος της ταινίας φαίνεται στην κασέτες σε λεπτά, π.χ. "E180" αντιστοιχεί σε 180 λεπτά (3 ώρες) προβολής.

Η διάρκεια είναι σημειωμένη στα αριστερά της εμπρόσθιας στενής επιφάνειας. Ωστόσο, η πραγματική διάρκεια μπορεί να είναι λίγο μεγαλύτερη από αυτή που αναγράφεται (ίσως 5 λεπτά επιπλέον στην παραπάνω περίπτωση).

① Ξεκινήστε τη λειτουργία μέτρησης της ταινίας πατώντας το πλήκτρο του τηλεχειριστηρίου [COUNTER].

Το καντράν του βίντεο εμφανίζει την ένδειξη "WAIT" (περιμένετε).

Τότε, για παράδειγμα, το βίντεο σταματά και στο καντράν εμφανίζεται η ένδειξη "STOP".

Το καντράν του βίντεο εμφανίζει, για παράδειγμα, την ένδειξη "P03 2:20"

② Με το πλήκτρο [COUNTER], μπορείτε να επιλέξετε μία από τις παρακάτω ενδείξεις:

- πόσο χρόνο έχει παίξει η κασέτα, π.χ. 0:40 (40 λεπτά)
- πόσος χρόνος απομένει στην κασέτα, π.χ. L2:20" (απομένουν 2 ώρες και 20 λεπτά).
- μετρητής πραγματικού χρόνου, π.χ. 0:1:45 (σε ώρες/λεπτά/δευτερόλεπτα).

Σημείωση:

- Όταν τοποθετείτε μια κασέτα, το βίντεο υπολογίζει το χρόνο (διάρκεια) προβολής της. Γι' αυτό το καντράν δείχνει πρώτα «-: - -» και θα δείξει τη σωστή ένδειξη μετά από λίγο.
- Μπορείτε να ρυθμίσετε το μετρητή της ταινίας μόνοι σας στο "0". Χρησιμοποιήστε το πλήκτρο [COUNTER] για να επιλέξετε τη λειτουργία του μετρητή και στη συνέχεια πατήστε το πλήκτρο [CLEAR].
- Αν εμφανιστεί το σημείο πλην πριν από την ένδειξη πραγματικού χρόνου (π.χ. -0:20), αυτό σημαίνει ότι η ταινία δεν είναι γυρισμένη στην αρχή της.
- Οι ενδείξεις είναι ορατές με ακρίβεια λεπτού κατά την εγγραφή, την προβολή και την παύση/διακοπή.

Αναζήτηση συγκεκριμένου σημείου στην ταινία

Κάθε φορά που αρχίζετε μια εγγραφή, το βίντεο γράφει στην ταινία ένα σημάδι. Μπορείτε να αναζητήσετε αυτά τα σημάδια στην ταινία χρησιμοποιώντας τα πλήκτρα του τηλεχειριστηρίου [INDEX >], [◀], [▶] ή [PLAY >].

① Πατήστε τα πλήκτρα [INDEX >] και [▶] για να επιλέξετε το επόμενο σημάδι ή τα πλήκτρα [INDEX >] και [◀] για να επιλέξετε το προηγούμενο σημάδι. Στο καντράν εμφανίζεται η ένδειξη «INDEX».

② Μόλις το βίντεο βρει το σημάδι, θα ξεκινήσει αυτόματα την προβολή.

Ανίχνευση συγκεκριμένων σημείων στην ταινία Intro-scan

① Πατήστε τα πλήκτρα [INDEX >] και [PLAY >]. Το καντράν του βίντεο εμφανίζει την ένδειξη "INTRO".



② Η ταινία γυρίζει μέχρι το επόμενο σημάδι, παίζει για 10 δευτερόλεπτα, στη συνέχεια γυρίζει μέχρι το επόμενο σημάδι και παίζει για 10 δευτερόλεπτα κ.ο.κ. Όταν η ταινία φτάσει στο τέλος της, γυρίζει πάλι στην αρχή της.

Σημείωση:

- Αν πατήσετε οποιοδήποτε πλήκτρο κίνησης (π.χ. [PLAY >]) ή διακοπής (π.χ. [STOP □]) της ταινίας κατά την αναζήτηση συγκεκριμένου σημείου ή την ανίχνευση συγκεκριμένων σημείων στην ταινία, το βίντεο διακόπτει τη λειτουργία αυτή.
- Οι λειτουργίες αυτές δεν μπορούν να χρησιμοποιηθούν σε εγγραφές που έχουν γίνει χωρίς ειδικό σημάδι, σε κάποιο άλλο βίντεο.

5. ΑΜΕΣΗ ΕΓΓΡΑΦΗ

Ακολουθήστε την παρακάτω διαδικασία αν θέλετε να γράψετε κάτι:

- 1 Ανάψτε το βίντεο σας.
Τοποθετήστε μια κασέτα που δεν είναι προστατευμένη από εγγραφή.
- 2 Χρησιμοποιώντας το πλήκτρο  ή , επιλέξτε τον αριθμό καναλιού από το οποίο θέλετε να κάνετε την εγγραφή, π.χ. "P01".

Σημείωση:

Για τις τηλεοράσεις που διαθέτουν λειτουργία "Easy Link":

- Το βίντεο πάντα γράφει το τηλεοπτικό κανάλι που έχετε επιλέξει στην τηλεόραση τη στιγμή που αρχίζει η εγγραφή.
- Μπορείτε να σβήσετε την τηλεόραση, να την ανάψετε ή να αλλάξετε σταθμό χωρίς αυτά να επηρεάζουν την εγγραφή.

- 3 Πατήστε το πλήκτρο  όταν θέλετε να αρχίσετε την εγγραφή.

Στο καντράν εμφανίζεται η ένδειξη "●" και το βίντεο αρχίζει την εγγραφή.





- 4 Όταν θέλετε να διακόψετε την εγγραφή, πατήστε το πλήκτρο .

- Μπορείτε να σβήσετε την τηλεόραση κατά τη διάρκεια της εγγραφής:
 - Το βίντεο σας διαθέτει το δικό του δέκτη για την εγγραφή τηλεοπτικών προγραμμάτων. Αυτό σημαίνει ότι μπορείτε να χρησιμοποιήσετε την τηλεόρασή σας ανεξάρτητα από το βίντεο την ώρα που κάνετε την εγγραφή.
 - Μπορείτε να σβήσετε την τηλεόραση, να την ανάψετε ή να αλλάξετε σταθμό χωρίς αυτά να επηρεάζουν την εγγραφή.

Σημείωση:



- Αν δεν θέλετε να γράψετε την κασέτα μέχρι το τέλος της, πατήστε το πλήκτρο RECORD για δεύτερη φορά. Το καντράν εμφανίζει τότε την ώρα που θα τελειώσει η εγγραφή. Με κάθε επιπλέον πάτημα του πλήκτρου RECORD, η ώρα λήξης της εγγραφής αυξάνεται σε βήματα των 30 λεπτών.
- Αν πατήσετε το πλήκτρο περισσότερες φορές από όσο πρέπει, πατήστε το πλήκτρο CLEAR για να επαναφέρετε την κανονική λειτουργία εγγραφής. Όταν φτάσει η ώρα λήξης της εγγραφής, το βίντεο σβήνει αυτόματα.

Γενικές σημειώσεις:

- Τα κανάλια "E1", "E2" και "E3" προορίζονται για εγγραφές από εξωτερικές πηγές εικόνας και ήχου από τις υποδοχές , ,  και .
- Αν θέλετε να αλλάξετε το τηλεοπτικό πρόγραμμα που γράφετε κατά τη διάρκεια της εγγραφής:
 - Διακόψτε την τρέχουσα εγγραφή με το κουμπί STOP.
 - Επιλέξτε το νέο αριθμό προγράμματος και ξεκινήστε την εγγραφή με το κουμπί .
 - Αν τοποθετήσετε στο βίντεο κασέτα προστατευμένη, το βίντεο αρχίζει αμέσως την προβολή "PLAYBACK".
 - Αν τελειώσει η κασέτα κατά τη διάρκεια της εγγραφής, τότε θα βγει αυτόματα και το βίντεο θα σβήσει.
 - Κάθε νέα εγγραφή στην κασέτα σβήνει αυτόματα την προηγούμενη.

Πως να ενώσετε ξεχωριστές εγγραφές;

Μπορείτε να χρησιμοποιήσετε τη λειτουργία αυτή για να ενώσετε ξεχωριστές εγγραφές χωρίς διαταραχές (τρεμούλιασμα) στην εικόνα με την παρακάτω διαδικασία:

- 1 Πατήστε το πλήκτρο .
Βρείτε το επιθυμητό σημείο της ταινίας και αμέσως μετά διακόψτε την προβολή πατώντας το πλήκτρο .
Στο καντράν εμφανίζεται η ένδειξη "||".
- 2 Αρχίστε τώρα την εγγραφή ως συνήθως πατώντας το πλήκτρο .

Άμεση εγγραφή με τηλεόραση χωρίς λειτουργία "Easy Link"

Αν θέλετε να γράψετε ένα τηλεοπτικό πρόγραμμα που παρακολουθείτε, με το βίντεο κλειστό, πατήστε το πλήκτρο **RECORD** στο βίντεο.

Το βίντεο λαμβάνει τον αριθμό του καναλιού που παρακολουθείτε στην τηλεόραση μέσω του καλωδίου scart και αρχίζει την εγγραφή.

Σημειώσεις:

- Για να μπορέσετε να χρησιμοποιήσετε τη λειτουργία άμεσης εγγραφής (Direct record), πρέπει η λειτουργία να ενεργοποιηθεί, όπως περιγράφεται στην παράγραφο "Ρύθμιση του βίντεο σύμφωνα με τις λειτουργικές απαιτήσεις σας" στο Κεφάλαιο 8.
- Το βίντεο πρέπει να είναι συνδεδεμένο με κατάλληλη τηλεόραση μέσω ενός καλωδίου scart.
- Μερικές εξωτερικές συσκευές (δορυφορικοί δέκτες, αποκωδικοποιητές) δεν είναι συμβατές με τη λειτουργία Direct record.
- Επιλέξτε κάποιον άλλο αριθμό καναλιού στην τηλεόραση μόνο όταν η ένδειξη "READY" εμφανιστεί στο καντράν.

Προστασία της κασέτας από διαγραφή

Για να αποφύγετε την τυχαία διαγραφή μιας σημαντικής εγγραφής, σπάστε με ένα κατσαβίδι το καπάκι του ανοίγματος στο στενό μέρος της κασέτας, ή μετακινήστε το καπάκι αριστερά.

Αν όμως αργότερα δεν χρειάζεστε πλέον την προστασία, σκεπάστε το άνοιγμα με σελοτέιπ ή μετακινήστε το καπάκι δεξιά, για να μπορείτε να γράψετε ξανά.

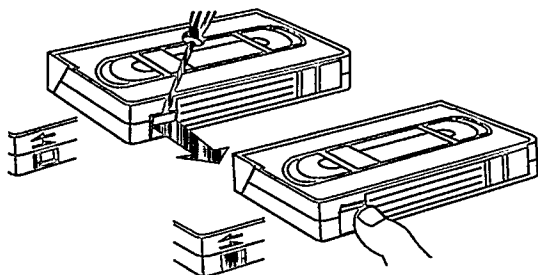

Λειτουργία μεγάλης διάρκειας

Μπορείτε να μειώσετε την ταχύτητα εγγραφής στο μισό. Ετσι μπορείτε να γράψετε, για παράδειγμα, 8 ώρες αντί για 4 ώρες με κασέτα "E240".

- ① Για να το κάνετε αυτό, πρέπει να επιλέξετε "LP" στη ρύθμιση της ταχύτητας της ταινίας, στην παράγραφο "Ρύθμιση του βίντεο σύμφωνα με τις λειτουργικές απαιτήσεις σας". Το καντράν στο βίντεο εμφανίζει την ένδειξη "LP".
- ② Όταν αρχίσετε την προβολή, το βίντεο θα επιλέξει αυτόματα την κατάλληλη ταχύτητα της ταινίας.

Σημείωση:

- Θα έχετε την καλύτερη δυνατή ποιότητα εικόνας και ήχου αν η εγγραφή γίνει με κανονική ταχύτητα (SP).
- Κατά την οπτική ανίχνευση, ακίνητη εικόνα, υπερραγή κίνηση και αργή κίνηση, η προβολή δεν είναι έγχρωμη.

Στερεοφωνικές εκπομπές

Αυτό το βίντεο μπορεί να γράψει και να παίξει στερεοφωνικά προγράμματα. Η προβολή γίνεται τότε με υψηλή πιστότητα. Το ψηφιακό σύστημα ελέγχου της στάθμης εγγραφής ρυθμίζει αυτόματα την κατάλληλη ένταση του ήχου. Δεν χρειάζεται να κάνετε καμία ρύθμιση.

6. ΠΡΟΓΡΑΜΜΑΤΙΣΜΟΣ ΕΓΓΡΑΦΗΣ

Στο κεφάλαιο αυτό θα μάθετε πως να προγραμματίζετε το βίντεο ώστε να ανάψει μόνο του αυτόματα, να γράψει το πρόγραμμα που θέλετε και μετά να σβήνει πάλι μόνο του αυτόματα.

Ποιες πληροφορίες χρειάζεται το βίντεο;
Για κάθε προγραμματισμένη εγγραφή πρέπει να δώσετε στο βίντεο τις παρακάτω πληροφορίες:

- την ημερομηνία που θα γίνει η εγγραφή
- τον αριθμό του προγράμματος του αντίστοιχου τηλεοπτικού καναλιού
- την ώρα έναρξης της εγγραφής
- την ώρα λήξης της εγγραφής .
- αν θα λειτουργεί το σύστημα VPS ή PDC

Αν χρησιμοποιείτε τον προγραμματισμό με τη μέθοδο "ShowView", χρειάζεται απλά να εισάγετε τον κωδικό του ShowView. Όλες οι πληροφορίες που απαιτούνται από το βίντεο περιλαμβάνονται σε αυτόν τον κωδικό. Με τη συσκευή αυτή, η καταχώριση των "αριθμών ShowView" γίνεται αυτόματα.

SHOWVIEW

Το βίντεο αποθηκεύει στη μνήμη όλα τα παραπάνω στοιχεία σε θέσεις της μνήμης του βίντεο που ονομάζονται μπλοκ χρονοδιακόπτη (TIMER). Οι πληροφορίες αυτές μπορούν να αποθηκευτούν μέχρι και τέσσερις εβδομάδες νωρίτερα.

Το βίντεο που έχετε μπορεί να αποθηκεύσει μέχρι και 6 τέτοια μπλοκ.

Βεβαιωθείτε ότι οι ώρες που έχουν προγραμματιστεί στα μπλοκ του χρονοδιακόπτη δεν συμπίπτουν. Το βίντεο πρέπει να τελειώσει πρώτα την εγγραφή που είναι προγραμματισμένη σε ένα μπλοκ πριν αρχίσει την εγγραφή του επόμενου μπλοκ.

Τι είναι

το σύστημα ελέγχου επιλογής προγράμματος (PDC - Programme Delivery Control) και το σύστημα προγραμματισμού του βίντεο (VPS - Video Programming System);

Με τα συστήματα VPS και PDC, η ώρα που θα ανάψει ή θα σβήσει το βίντεο καθορίζεται από το τηλεοπτικό κανάλι. Αυτό σημαίνει ότι το βίντεο θα ανάψει και θα σβήσει τη σωστή ώρα για να γράψει ένα πρόγραμμα, ακόμα και αν αρχίσει νωρίτερα ή τελειώσει αργότερα από την ώρα που είναι προγραμματισμένο. Μπορείτε να δείτε αν ένα τηλεοπτικό κανάλι εκπέμπει σήμα VPS ή PDC αν εμφανίζεται η ένδειξη "VPS" ή "PDC" στο καντράν του βίντεο, όταν το βίντεο βρίσκεται σε διακοπή (STOP).

Αν θέλετε να χρησιμοποιήσετε το σύστημα VPS/PDC, η ένδειξη "VPS/PDC" πρέπει να είναι **αναμμένη** όταν ακολουθείτε τις οδηγίες της επόμενης παραγράφου.. Αν δεν θέλετε να χρησιμοποιήσετε το σύστημα VPS/PDC, τότε η ένδειξη "VPS/PDC" πρέπει να είναι **σβηστή**.

Σημείωση:

- Με το σύστημα VPS/PDC, δύο διαδοχικές τηλεοπτικές εκπομπές στο ίδιο πρόγραμμα, μπορούν να προγραμματιστούν μόνο σε δύο διαφορετικά μπλοκ του χρονοδιακόπτη.
- Τα πρώτα λίγα δευτερόλεπτα του προγράμματος που θέλετε να γράψετε θα κοπούν αν καθυστερήσει το ειδικό σήμα που εκπέμπει το τηλεοπτικό κανάλι.
- Το σύστημα VPS/PDC λειτουργεί σωστά μόνο αν η τηλεοπτική λήψη είναι καλή (αν έχετε καλή εικόνα). Αν οι συνθήκες λήψης δεν είναι άριστες (π.χ. αν χρησιμοποιείτε εσωτερική κεραία), τότε το σύστημα VPS/PDC μπορεί να μην λειτουργήσει σωστά. Αυτό δεν σημαίνει ότι το βίντεο είναι χαλασμένο.

Προγραμματισμός με τη μέθοδο "ShowView"

Με αυτή τη μέθοδο, ο προγραμματισμός εγγραφής γίνεται τόσο εύκολος όσο η κλήση ενός αριθμού στο τηλέφωνο.

Απλά πρέπει να εισάγετε τον κωδικό ShowView (τρία έως εννέα ψηφία) που αναγράφεται στο τηλεοπτικό περιοδικό, δίπλα στην ώρα έναρξης του τηλεοπτικού προγράμματος.

Μπορείτε να εισάγετε τον κωδικό ShowView στη σελίδα ενδείξεων λειτουργιών OSD στην οθόνη ή στο καντράν του βίντεο.

Βεβαιωθείτε ότι έχετε τοποθετήσει μια κασέτα που δεν είναι προστατευμένη.

- ① Ανάψτε την τηλεόρασή σας και επιλέξτε τον αριθμό του προγράμματος για το βίντεο.
- ② Πατήστε το πλήκτρο **TIMER** στο τηλεχειριστήριο. Η σελίδα ενδείξεων λειτουργιών "TIMER" εμφανίζεται στην οθόνη.
- ③ Επιλέξτε τη γραμμή "ShowView". Επιβεβαιώστε την επιλογή σας πατώντας το πλήκτρο **▶**.
- ④ Στην οθόνη εμφανίζεται η σελίδα "SHOWVIEW".

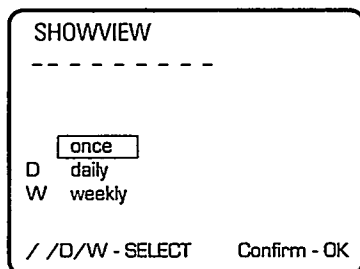

- ⑤ Γράψτε ολόκληρο τον κωδικό ShowView χρησιμοποιώντας τα αριθμητικά πλήκτρα **0-9**, αν κάνετε κάποιο λάθος στην πληκτρολόγηση, μπορείτε να το διορθώσετε με το πλήκτρο **CLEAR**.
- ⑥ Αν θέλετε να προγραμματίσετε ημερήσιες ή εβδομαδιαίες εγγραφές, επιλέξτε τη γραμμή "daily" ή "weekly" αντίστοιχα, πατώντας το πλήκτρο **SELECT**.
Οι ημερήσιες εγγραφές μπορούν να προγραμματιστούν μόνο για τις ημέρες Δευτέρα έως Παρασκευή.
- ⑦ Πατήστε το πλήκτρο **OK**. Ο κωδικός προγραμματισμού είναι τώρα αποκωδικοποιημένος. Μετά τη σωστή αποκωδικοποίηση, τα αντίστοιχα στοιχεία (πληροφορίες) εμφανίζονται στην οθόνη και στο καντράν του βίντεο.

Σημειώσεις:

- Όταν προγραμματίζετε με τη μέθοδο ShowView για πρώτη φορά, χρησιμοποιείται ο αριθμός προγράμματος "E2".
 - Στο καντράν εμφανίζεται το μήνυμα "Please enter programme number" (Γράψτε τον αριθμό προγράμματος).
 - Επιλέξτε το σωστό αριθμό προγράμματος (π.χ. "Prog 01") χρησιμοποιώντας το πλήκτρο **▼** ή **▲**. Επιβεβαιώστε την επιλογή σας πατώντας το πλήκτρο **OK**.
 - Τώρα το βίντεο θα χρησιμοποιεί αυτόν τον αριθμό για όλους τους μελλοντικούς προγραμματισμούς εγγραφής από το συγκεκριμένο τηλεοπτικό κανάλι με τη μέθοδο ShowView.
 - Το σύστημα VPS/PDC μπορεί να ενεργοποιηθεί ή να απενεργοποιηθεί με το κουμπί **SELECT**. Πατήστε το πλήκτρο **▶**.
 - Αν θέλετε να γραφούν και οι υπότιτλοι πατήστε το πλήκτρο **SELECT**. Γράψτε τον αριθμό της σελίδας υποτίτλων με τρία ψηφία, χρησιμοποιώντας τα αριθμητικά πλήκτρα **0-9**.
- ⑧ Αφού εισάγετε όλα τα στοιχεία σωστά, πατήστε το πλήκτρο **OK**.
Στην οθόνη εμφανίζεται στιγμιαία η ένδειξη "Timer Ready". Το σύμβολο « **Ⓞ** » εμφανίζεται στο καντράν. Δείχνει ότι ο χρονοδιακόπτης έχει προγραμματιστεί για εγγραφή.
- ⑨ Τερματίστε τον προγραμματισμό με το πλήκτρο **STANDBY**.

Μερικές σημαντικές πληροφορίες:

- Αν θέλετε να χρησιμοποιήσετε τον αριθμό προγράμματος "E2", για την εγγραφή από μια εξωτερική πηγή (π.χ. ένα δορυφορικό δέκτη), επιβεβαιώστε τον αριθμό προγράμματος "E2", στο βήμα ②, πατώντας το πλήκτρο **OK**.
- Αν στο καντράν εμφανιστεί το μήνυμα "CODE ERR", ο αριθμητικός κωδικός είναι λάθος ή δεν πληκτρολογήθηκε σωστά. Ξαναγράψτε τον ή τερματίστε τη διαδικασία πατώντας το πλήκτρο **STANDBY**.
- Αν στο καντράν εμφανιστεί το μήνυμα "SET CLOCK", το εσωτερικό ρολόι του βίντεο δεν έχει ρυθμιστεί και πρέπει να το ρυθμίσετε.
- Οι ημερήσιες εγγραφές μπορούν να προγραμματιστούν για τις ημέρες Δευτέρα έως Παρασκευή.
- Σε περίπτωση ημερήσιου/εβδομαδιαίου (daily/weekly) προγραμματισμού, η πρώτη εγγραφή πρέπει να προγραμματιστεί μέσα στην πρώτη εβδομάδα.
- Μερικά τηλεοπτικά προγράμματα διαρκούν περισσότερο από το χρόνο που αναφέρεται στα τηλεοπτικά περιοδικά, κλπ. Αν θέλετε να ρυθμίσετε τη λήξη εγγραφής για αργότερα, επιλέξτε "END" χρησιμοποιώντας το πλήκτρο **▶** στο βήμα ② και δώστε την ώρα λήξης χρησιμοποιώντας το πλήκτρο **▼** ή **▲** ή τα αριθμητικά πλήκτρα **0-9**.
- Το μενού "SHOWVIEW" εμφανίζεται αμέσως μετά το βήμα ② αν έχετε επιλέξει "ShowView" στη σελίδα "PERSONAL PREFERENCES". (Δείτε το βήμα ⑤ της παραγράφου "Ρύθμιση του βίντεο σύμφωνα με τις λειτουργικές απαιτήσεις σας" στο Κεφάλαιο 8).

Προγραμματισμός με σελίδες TXT

Χρησιμοποιώντας το τηλεχειριστήριο, τις οδηγίες χρήσεως στην οθόνη και τις σελίδες μνήμης, ο προγραμματισμός του χρονοδιακόπτη (TIMER) διευκολύνεται πολύ. Πληροφορίες για τη γενική χρήση του αποκωδικοποιητή TXT θα βρείτε στο κεφάλαιο 8 "Πρόσθετες λειτουργίες του βίντεο" στη συνέχεια αυτού του βιβλίου.

Βεβαιωθείτε ότι έχετε τοποθετήσει μια κασέτα που δεν είναι προστατευμένη.

- 1 Ανάψτε την τηλεόραση και επιλέξτε τον αριθμό του προγράμματος για το βίντεο.
- 2 Στο βίντεο, επιλέξτε τον αριθμό του προγράμματος από το οποίο θέλετε να κάνετε προγραμματισμένες εγγραφές με το χρονοδιακόπτη (TIMER).
- 3 Πατήστε το πλήκτρο **MENU** στο τηλεχειριστήριο.
- 4 Επιλέξτε τη γραμμή "Easy Textprogramming". Επιβεβαιώστε την επιλογή σας με το κουμπί **▶**.
- 5 Στην οθόνη εμφανίζεται η σελίδα ενδείξεων OSD "EASY TEXTPROGRAMMING". Είναι φωτισμένο το τελευταίο επιλεγμένο πρόγραμμα (π.χ. "01") και ένας αριθμός σελίδας (π.χ. "301").

EASY TEXTPROGRAMMING				
Programme	Page			
01 ARD	100	100	100	100
02 ZDF	100	100	100	100
03 RTL	100	100	100	100
04 SAT1	100	100	100	100

Select programme - Λ V Prog - OK
Enter page - SELECT
Select page - < > Exit - MENU

- 6 Επιλέξτε το πρόγραμμα από το οποίο θέλετε να κάνετε την εγγραφή. Αν είναι απαραίτητο, επιλέξτε κάποιον άλλο αριθμό σελίδας.
- 7 Αρχίστε τον προγραμματισμό TXT με το κουμπί **OK**. Η σελίδα TXT εμφανίζεται στην οθόνη. Η ώρα έναρξης του πρώτου τηλεοπτικού προγράμματος επισημαίνεται από το δείκτη **■**. Αν δεν εμφανίζεται ο δείκτης **■** (όπως π.χ. σε υποσελίδες), πατήστε το πλήκτρο **OK**. Αν χρειαστεί, επιλέξτε έναν άλλο αριθμό σελίδας.

- 8 Επιλέξτε το τηλεοπτικό πρόγραμμα που θέλετε. Ο δείκτης **■** δείχνει την ώρα έναρξης του επιλεγμένου τηλεοπτικού προγράμματος.

Text Programming		
ARD TV-GUIDE		
Donnerstag, 23. Mai 1996		
18.54	Marienhof	311
19.53	Das Wetter im Ersten	309
20.00	Tegesschau	310
20.15	Die Schlagerparade der Volksmusik	312
21.00	Monitor	316
21.45	Heimatgeschichten	317
22.30	Tagesthemen bis 23.00 Uhr	315

Select - AV Prog. - OK Exit - MENU

- 9 Επιβεβαιώστε με το πλήκτρο **OK**. Στην οθόνη και το καντράν εμφανίζονται τα στοιχεία του χρονοδιακόπτη (TIMER).
- 10 Αν θέλετε ημερήσιο ή εβδομαδιαίο προγραμματισμό εγγραφών, επιλέξτε τη γραμμή "daily" ή "weekly" αντίστοιχα, χρησιμοποιώντας το πλήκτρο **SELECT**. Δίπλα στην ημερομηνία εμφανίζεται η ένδειξη "D" (ημερήσια) ή "W" (εβδομαδιαία). Ο ημερήσιος προγραμματισμός εγγραφών μπορεί να γίνει μόνο για τις ημέρες Δευτέρα έως Παρασκευή.
- 11 Πατήστε το πλήκτρο **▶**. Αν θέλετε να γραφούν και οι υπότιτλοι, πατήστε το πλήκτρο **SELECT**. Δώστε το αριθμό της σελίδας υποτίτλων με τρία ψηφία, χρησιμοποιώντας τα αριθμητικά πλήκτρα **0-9**.
- 12 Επιβεβαιώστε με το πλήκτρο **OK**. Στην οθόνη εμφανίζεται στιγμιαία η ένδειξη "Timer ready", που σημαίνει ότι ο χρονοδιακόπτης είναι έτοιμος. Αν θέλετε να προγραμματίσετε και άλλες εγγραφές, ξεκινήστε πάλι από το βήμα 6.
- 13 Τερματίστε τον προγραμματισμό με το πλήκτρο **STANDBY**. Στο καντράν του βίντεο εμφανίζεται το σύμβολο «⏻» που σημαίνει ότι ο χρονοδιακόπτης έχει προγραμματιστεί.

Σημείωση:

- Αν στο καντράν εμφανιστεί στιγμιαία η ένδειξη "SET CLOCK", αυτό σημαίνει ότι το εσωτερικό ρολόι του βίντεο δεν έχει ρυθμιστεί. Ρυθμίστε το ρολόι.
- Αν στο καντράν εμφανιστεί η ένδειξη "DAILY ERR", αυτό σημαίνει ότι έχετε προγραμματίσει την πρώτη εγγραφή για την ημέρα Σάββατο ή Κυριακή, σαν ημερήσια (daily). Αυτό είναι λάθος.
- Ο ημερήσιος προγραμματισμός εγγραφών μπορεί να γίνει για τις ημέρες Δευτέρα έως Παρασκευή.
- Για ημερήσιο/εβδομαδιαίο (daily/weekly) προγραμματισμό, η πρώτη εγγραφή πρέπει να προγραμματιστεί μέσα στην πρώτη εβδομάδα.

Προγραμματισμός χρονοδιακόπτη (TIMER) (Standard Timer)

Στο βίντεο μπορούν να αποθηκευτούν τα στοιχεία για έξι προγραμματισμένες εγγραφές. Η σελίδα ενδείξεων OSD στην οθόνη ή το καντράν του βίντεο θα σας καθοδηγήσει βήμα-βήμα σε κάθε κίνηση.

Τα στοιχεία αποθηκεύονται στο επόμενο ελεύθερο μπλοκ του χρονοδιακόπτη (TIMER) του βίντεο.

Βεβαιωθείτε ότι έχετε τοποθετήσει μια κασέτα που δεν είναι προστατευμένη.

- ① Ανάψτε την τηλεόρασή σας και επιλέξτε τον αριθμό του προγράμματος για το βίντεο.
- ② Πατήστε το πλήκτρο **TIMER**. Στην οθόνη εμφανίζεται η σελίδα "TIMER".
- ③ Επιλέξτε τη γραμμή "Standard Timer".
Επιβεβαιώστε την επιλογή σας πατώντας το πλήκτρο **▶**.
- ④ Στην οθόνη εμφανίζεται η σελίδα ενδείξεων λειτουργιών "TIMER". Στην πρώτη γραμμή εμφανίζονται τα εξής: η σημερινή ημερομηνία (Date), η ώρα του ρολογιού, που είναι και η προεπιλεγμένη ώρα έναρξης (Start) και η ώρα του ρολογιού συν 1:30 ώρα, που είναι η προεπιλεγμένη ώρα λήξης (End).

TIMER			
Date	Prog	Start	End
01	--	20:15	21:45
once			
D	daily		
W	weekly		
/ /D/W - SELECT		Confirm - OK	

- ⑤ Αν θέλετε να προγραμματίσετε ημερήσιες ή εβδομαδιαίες εγγραφές, επιλέξτε τη γραμμή "daily" ή "weekly" αντίστοιχα, χρησιμοποιώντας το πλήκτρο **SELECT**.
Δίπλα στην ημερομηνία εμφανίζεται η ένδειξη "D" (ημερήσια) ή "W" (εβδομαδιαία).
Ο ημερήσιος προγραμματισμός εγγραφών μπορεί να γίνει για τις ημέρες Δευτέρα έως Παρασκευή.
- ⑥ Δώστε τα στοιχεία χρησιμοποιώντας τα αριθμητικά πλήκτρα **0-9** ή επιβεβαιώστε την ημερομηνία πατώντας το πλήκτρο **▶**.

- ⑦ Αν θέλετε να γραφούν και οι "υπότιτλοι", πατήστε το πλήκτρο **SELECT**. Δώστε τον αριθμό της σελίδας υποτίτλων με τρία ψηφία, χρησιμοποιώντας τα αριθμητικά πλήκτρα **0-9**.
- ⑧ Δώστε τον αριθμό του προγράμματος που θέλετε να γράψετε, χρησιμοποιώντας τα αριθμητικά πλήκτρα **0-9**.
- ⑨ Το σύστημα VPS/PDC μπορεί να ενεργοποιηθεί ή να απενεργοποιηθεί πατώντας το πλήκτρο **SELECT**.
- ⑩ Δώστε την ώρα έναρξης της εγγραφής χρησιμοποιώντας τα αριθμητικά πλήκτρα **0-9**.
- ⑪ Δώστε την ώρα λήξης της εγγραφής όπου αυτό είναι απαραίτητο.
- ⑫ Όταν δώσετε σωστά όλα τα στοιχεία, πατήστε το πλήκτρο **OK**.
Στην οθόνη εμφανίζεται στιγμιαία η ένδειξη "Timer ready" που σημαίνει ότι ο χρονοδιακόπτης είναι έτοιμος.

Στο καντράν του βίντεο εμφανίζεται η ένδειξη «**Ⓢ**». Αυτό σημαίνει ότι ο χρονοδιακόπτης έχει προγραμματιστεί.

Αν θέλετε να προγραμματίσετε και άλλες εγγραφές, πρέπει να επαναλάβετε τα βήματα ② - ⑫.
- ⑬ Τερματίστε τον προγραμματισμό με το πλήκτρο **STANDBY**.

Μερικές σημαντικές πληροφορίες:

- Αν στο καντράν εμφανίζεται η ένδειξη "SET CLOCK", αυτό σημαίνει ότι το εσωτερικό ρολόι του βίντεο δεν έχει ρυθμιστεί. Ρυθμίστε το ρολόι.
- Ο ημερήσιος προγραμματισμός εγγραφών μπορεί να γίνει για τις ημέρες Δευτέρα έως Παρασκευή.
- Για ημερήσιο/εβδομαδιαίο (daily/weekly) προγραμματισμό, η πρώτη εγγραφή πρέπει να προγραμματιστεί μέσα στην πρώτη εβδομάδα.
- Αμέσως μετά το βήμα ② εμφανίζεται το μενού "TIMER", αν έχετε επιλέξει την ένδειξη "Standard Timer" στη σελίδα ενδείξεων OSD "PERSONAL PREFERENCES". (Δείτε το βήμα ⑤ της παραγράφου "Ρύθμιση του βίντεο σύμφωνα με τις λειτουργικές απαιτήσεις σας" στο Κεφάλαιο 8).

Προγραμματισμός από δορυφορικό δέκτη

Μπορείτε να προγραμματίσετε εγγραφές από δορυφορικό δέκτη.

- 1 Συνδέστε το δορυφορικό δέκτη στην υποδοχή **DEC. AV 2**. Ελέγξτε αν ο δορυφορικός δέκτης είναι αναμμένος και αν έχετε επιλέξει το σωστό δορυφορικό κανάλι.
- 2 Χρησιμοποιήστε μία από τις μεθόδους που περιγράφονται παραπάνω για τον προγραμματισμό ενός μπλοκ του χρονοδιακόπτη (TIMER). Για τη διαδικασία προγραμματισμού επιλέξτε τον αριθμό προγράμματος "E2" σαν εξωτερική πηγή εγγραφής.

Σημείωση:

- Όταν κάνετε προγραμματισμό με τη μέθοδο "ShowView" για εγγραφή από εξωτερικό δορυφορικό κανάλι, το βίντεο επιλέγει αυτόματα τον αριθμό προγράμματος "E2".
- Στην περίπτωση αυτή μπορείτε να παραβλέψετε το μήνυμα "Please enter programme number" (δώστε τον αριθμό προγράμματος).

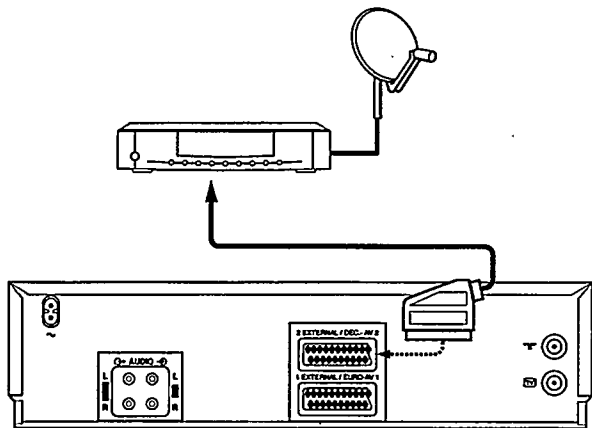

Γενικές πληροφορίες για τον προγραμματισμό

- Η προγραμματισμένη εγγραφή γίνεται πάντα στην ταχύτητα εγγραφής (SP ή LP) που έχετε επιλέξει στη σελίδα "PERSONAL PREFERENCES".
- Αν ξεχάσετε να τοποθετήσετε κασέτα στο βίντεο πριν προγραμματίσετε το χρονοδιακόπτη, εμφανίζεται στο καντράν η ένδειξη "NO CASS".
- Αν τοποθετήσετε κασέτα που είναι προστατευμένη, όταν αρχίσετε την εγγραφή, μετά τον προγραμματισμό, θα εμφανιστεί στο καντράν η ένδειξη "PROTECTED" για λίγα δευτερόλεπτα. Μετά το βίντεο θα βγάλει την κασέτα.
- Ο προγραμματισμός με το χρονοδιακόπτη λειτουργεί μόνο αν το βίντεο είναι κλειστό. Αν ανάψετε το βίντεο πριν αρχίσει η προγραμματισμένη εγγραφή, αναβοσβήνει στο καντράν η ένδειξη "TIMER REC".
- Αν οι ώρες των προγραμματισμένων εγγραφών συμπίπτουν (έστω και για λίγο), εμφανίζεται στο καντράν η ένδειξη "COLLISION". Στην περίπτωση αυτή πρέπει να αλλάξετε ή να διαγράψετε τα στοιχεία ενός από τα μπλοκ του χρονοδιακόπτη (TIMER). Για σχετικές πληροφορίες δείτε τις παραγράφους "Έλεγχος ενός μπλοκ χρονοδιακόπτη (TIMER)" και "Διόρθωση ή διαγραφή ενός μπλοκ χρονοδιακόπτη (TIMER)".
- Αν έχετε προγραμματίσει όλα τα μπλοκ του χρονοδιακόπτη, εμφανίζεται η ένδειξη "FULL" στο καντράν του βίντεο. Δείτε τις παραγράφους "Έλεγχος ενός μπλοκ χρονοδιακόπτη (TIMER)" και "Διόρθωση ή διαγραφή ενός μπλοκ χρονοδιακόπτη (TIMER)".
- Αν η κασέτα τελειώσει κατά τη διάρκεια μιας προγραμματισμένης εγγραφής (TIMER), τότε το βίντεο βγάζει την κασέτα. Το καντράν του βίντεο εμφανίζει την ένδειξη "TIMER REC". Τοποθετήστε καινούρια κασέτα στο βίντεο και πατήστε το κουμπί **[STANDBY ⏻]** στο τηλεχειριστήριο για να αρχίσει πάλι η προγραμματισμένη εγγραφή.
- Αν υπάρχουν προγραμματισμένες εγγραφές στη μνήμη του βίντεο, τότε το βίντεο δεν μπορεί να τεθεί σε λειτουργία εξοικονόμησης ρεύματος.

Ακύρωση προγραμματισμένης εγγραφής χρονοδιακόπτη (TIMER)

Δεν μπορείτε να επέμβετε στο βίντεο την ώρα που γίνεται η προγραμματισμένη εγγραφή.

Αν θέλετε να ακυρώσετε ή να σταματήσετε μια προγραμματισμένη εγγραφή, πατήστε το πλήκτρο **STANDBY**.

Έλεγχος ενός μπλοκ χρονοδιακόπτη (TIMER)

- 1 Ανοίξετε την TV και επιλέξτε τον αριθμό προγράμματος για το βίντεο.
- 2 Πατήστε το πλήκτρο **MENU** στο τηλεχειριστήριο. Στην οθόνη εμφανίζεται η σελίδα ενδείξεων λειτουργιών "MAIN MENU".
- 3 Επιλέξτε τη γραμμή "Timer List" (Λίστα χρονοδιακόπτη). Επιβεβαιώστε την επιλογή σας με το πλήκτρο **▶**.
- 4 Στη οθόνη εμφανίζεται η σελίδα "TIMER LIST".

Ελέγξτε όλα τα στοιχεία προγραμματισμού. Αν τα στοιχεία είναι σωστά, πατήστε το πλήκτρο STANDBY για να τερματίσετε τον έλεγχο.

Έτσι ενεργοποιείται ο χρονοδιακόπτης. Στο καντράν του βίντεο εμφανίζεται η ώρα του ρολογιού.

Διόρθωση ή διαγραφή ενός μπλοκ χρονοδιακόπτη (TIMER)

- 1 Ανάψτε την τηλεόραση και επιλέξτε τον αριθμό προγράμματος για το βίντεο.
- 2 Πατήστε το πλήκτρο **MENU** στο τηλεχειριστήριο. Στην οθόνη εμφανίζεται η σελίδα ενδείξεων λειτουργιών "MAIN MENU".
- 3 Επιλέξτε τη γραμμή "Timer List" (Λίστα χρονοδιακόπτη). Επιβεβαιώστε την επιλογή σας με το πλήκτρο **▶**.
- 4 Στη οθόνη εμφανίζεται η σελίδα "TIMER LIST".

- 5 Διαγραφή ενός μπλοκ χρονοδιακόπτη:
Επιλέξτε τη γραμμή (μπλοκ) που θέλετε με τα πλήκτρα **▲** ή **▼** και πατήστε το πλήκτρο **CLEAR**. Το συγκεκριμένο μπλοκ χρονοδιακόπτη διαγράφεται.

TIMER LIST			
Date	Prog.	Start	End
10	P14	20:00	21:00
--	--	--:--	--:--
Total record time			1:00
Clear - CLEAR			
Change - >		Exit - MENU	

- 6 Διόρθωση ενός μπλοκ χρονοδιακόπτη:
Επιλέξτε τη γραμμή (μπλοκ) που θέλετε με τα πλήκτρα **▲** ή **▼** και πατήστε το πλήκτρο **▶**.
- 7 Στην οθόνη εμφανίζεται η σελίδα "TIMER".
Επιλέξτε τα στοιχεία: ημερομηνία (Date), ώρα έναρξης (Start) και ώρα λήξης (End) που θέλετε να αλλάξετε χρησιμοποιώντας τα πλήκτρα **◀** ή **▶**.

TIMER			
Date	Prog.	Start	End
10	P14	20:00	21:30
Confirm - OK			

- 8 Αλλάξτε τα στοιχεία χρησιμοποιώντας τα αριθμητικά πλήκτρα **0-9** ή το πλήκτρο **▲** ή **▼**.
- 9 Όταν όλα τα στοιχεία έχουν δοθεί σωστά, πατήστε το πλήκτρο **OK** στο τηλεχειριστήριο.

Στην οθόνη εμφανίζεται στιγμιαία το μήνυμα "Timer ready" και αμέσως μετά εμφανίζεται η σελίδα ενδείξεων OSD "MAIN MENU" (κεντρικό μενού).
- 10 Τερματίστε τη διαδικασία ρύθμισης πατώντας το πλήκτρο **MENU**.

Ταξινόμηση τηλεοπτικών προγραμμάτων για προγραμματισμένη εγγραφή

Αν προτιμάτε να γράψετε κάποια συγκεκριμένα τηλεοπτικά προγράμματα, μπορείτε να φτιάξετε μια ξεχωριστή λίστα προγραμμάτων, σύμφωνα με τις προτιμήσεις σας, χρησιμοποιώντας τη λειτουργία ταξινόμησης.

Σημείωση:

- Η σειρά των προγραμμάτων που είναι αποθηκευμένη στο βίντεο δεν αλλάζει. Αλλάζει μόνο η σειρά των τηλεοπτικών προγραμμάτων στη σελίδα ενδείξεων OSD "EASY TEXTPROGRAMMING".

- 1 Ανάψτε την τηλεόραση και επιλέξτε τον αριθμό προγράμματος για το βίντεο.
- 2 Πατήστε το πλήκτρο **MENU** στο τηλεχειριστήριο. Στην οθόνη εμφανίζεται η σελίδα ενδείξεων λειτουργιών "MAIN MENU".
- 3 Επιλέξτε τη γραμμή "Easy Textprogramming". Επιβεβαιώστε την επιλογή σας με το κουμπί **▶**.
- 4 Στην οθόνη εμφανίζεται η σελίδα ενδείξεων "EASY TEXTPROGRAMMING". Φωτίζεται ο αριθμός σελίδας της θέσης του τελευταίου προγράμματος που έχει επιλεγεί.

Χρησιμοποιήστε το πλήκτρο **◀** για να επιλέξετε τη θέση του προγράμματος.

Ο αριθμός της θέσης του προγράμματος και το όνομά του φωτίζονται.

- 5 Επιλέξτε το τηλεοπτικό πρόγραμμα της προτίμησής σας, στο οποίο θέλετε να κάνετε τις περισσότερες προγραμματισμένες εγγραφές.
- 6 Πατήστε το πλήκτρο SELECT. Το όνομα του προγράμματος εξαφανίζεται και εμφανίζονται δύο οριζόντιες γραμμές αντί για τον αριθμό της θέσης του προγράμματος.

- 7 Δώστε στο πρόγραμμα τον αριθμό θέσης "01" με δύο ψηφία, χρησιμοποιώντας τα αριθμητικά πλήκτρα **[0-9]**. Αφού δώσετε το δεύτερο ψηφίο, τα δύο τηλεοπτικά προγράμματα αλλάζουν θέση μεταξύ τους.

- 8 Επιλέξτε το τηλεοπτικό πρόγραμμα που θέλετε να εμφανίσετε στη δεύτερη θέση της λίστας.

Επαναλάβετε τα βήματα 5 έως 7 μέχρι να βάλετε όλα τα τηλεοπτικά προγράμματα της προτίμησής σας στη σειρά που θέλετε.

EASY TEXTPROGRAMMING				
Programme	Page			
08 ARD	100	100	100	100
10 ZDF	100	100	100	100
03 RTL	100	100	100	100
04 SAT1	100	100	100	100

Select programme - **Λ V** Prog - **OK**
Enter page - **SELECT**
Select page - **< >** Exit - **MENU**

- 9 Τερματίστε τη ρύθμιση πατώντας το πλήκτρο MENU δύο φορές.

EASY TEXTPROGRAMMING				
Programme	Page			
14 ARTE	100	100	100	100
15 CNN	100	100	100	100
--	100	100	100	100
17 ZDF	301	302	303	304
18 PREM	100	100	100	100

Enter programme - **0 - 9**
Confirm - **OK** Exit - **MENU**

7. ΜΟΝΤΑΖ ΕΓΓΡΑΦΩΝ ΒΙΝΤΕΟ

Δεν γίνεται απλά να κόψετε βιντεοταινίες με το ψαλίδι σε κομμάτια και μετά να τα ενώσετε.

Αν θέλετε να ενώσετε και/ή να βάλετε νέες σκηνές χωρίς ενοχλητικές εναλλαγές και με ακρίβεια στην εικόνα μιας υπάρχουσας εγγραφής, πρέπει να χρησιμοποιήσετε ένα ηλεκτρονικό σύστημα αποκοπής και επικόλλησης στην αντιγραφή από μια βιντεοταινία σε άλλη.

Η δημιουργία νέων βιντεοσκοπήσεων λέγεται μοντάζ. Για το μοντάζ μπορούν να χρησιμοποιηθούν διάφορες μέθοδοι.

Εγγραφή νέου ήχου

Αυτό σημαίνει ότι προστίθεται ο κατάλληλος ήχος σε μια υπάρχουσα βιντεοσκόπηση.

Με τη λειτουργία αυτή, μπορείτε να αντικαταστήσετε το μονοφωνικό τρακ ήχου στη βιντεοταινία με κάποιον άλλο ήχο. Το παλιό μονοφωνικό τρακ διαγράφεται εντελώς. Το στερεοφωνικό τρακ ήχου και η εγγραφή εικόνας δεν αλλάζουν.

Οι λειτουργίες εισαγωγής και εισαγωγής-επεξεργασίας

Με τις λειτουργίες εισαγωγής, μπορείτε εύκολα να εισάγετε άλλες εγγραφές εικόνας και/ή ήχου σε υπάρχουσες βιντεοσκοπήσεις χωρίς ενοχλητικές εναλλαγές.

Μπορείτε να επιλέξετε ανάμεσα σε τρεις λειτουργίες εισαγωγής.

Συγχρονισμένη εγγραφή

Όταν αντιγράφετε μια ταινία από μια βιντεοκάμερα ή ένα βίντεο σε ένα άλλο βίντεο που έχουν ανάλογο εξοπλισμό, με τη λειτουργία αυτή οι δύο συσκευές μπορούν να ξεκινήσουν ταυτόχρονα. Έτσι εξασφαλίζεται ότι κάθε σκηνή αντιγράφεται με ακρίβεια εικόνας και χωρίς ενοχλητικές εναλλαγές.

Εγγραφή νέου ήχου

Με τη λειτουργία αυτή, μπορείτε να αντικαταστήσετε το μονοφωνικό τρακ ήχου της βιντεοταινίας με κάποιον άλλο ήχο.

Συνδέστε την ηχητική πηγή (π.χ. ένα CD) στις υποδοχές εισόδου L AUDIO R (στο μπροστινό μέρος του βίντεο, κάτω από το καπάκι, στα αριστερά).

Προσέξτε να τοποθετήσετε τη σωστή κασέτα στο βίντεο.

- ① Κατά την προβολή, αναζητήστε τη θέση της ταινίας όπου θα αρχίσει η εγγραφή του νέου ήχου.
- ② Πατήστε το πλήκτρο **[STOP]**.
- ③ Πατήστε το πλήκτρο **[MENU]** στο τηλεχειριστήριο. Επιλέξτε τη γραμμή "AV Edit". Επιβεβαιώστε την επιλογή σας με το πλήκτρο **[▶]**.
- ④ Στην οθόνη εμφανίζεται η σελίδα ενδείξεων OSD "EDIT MENU". Επιλέξτε τη γραμμή "Dubbing". Επιβεβαιώστε την επιλογή σας με το πλήκτρο **[▶]**.

Ακολουθήστε τις οδηγίες στη σελίδα OSD.

- ⑤ Στην οθόνη εμφανίζεται η σελίδα ενδείξεων OSD "AUDIO DUBBING". Επιλέξτε τη γραμμή "Start dubbing" (έναρξη εγγραφής νέου ήχου). Ανάψτε τη συσκευή από την οποία θα γράψετε τον ήχο. Αρχίστε την εγγραφή ήχου την κατάλληλη στιγμή πατώντας το πλήκτρο **[RECORD]**. Το βίντεο γράφει τον ήχο από την εξωτερική συσκευή. Η ένταση του ήχου ελέγχεται αυτόματα. Το τρακ ήχου αντικαθίσταται και ξαναγράφεται.
- ⑥ Διακόψτε την εγγραφή με το πλήκτρο **[STOP]**.
- ⑦ Τερματίστε την εγγραφή με το πλήκτρο **[MENU]** ή το πλήκτρο **[STANDBY]** στο τηλεχειριστήριο.

Οι λειτουργίες εισαγωγής

Με τις λειτουργίες εισαγωγής μπορείτε να βάλετε εύκολα άλλες εγγραφές εικόνας και/ή ήχου στις υπάρχουσες βιντεοσκοπήσεις.

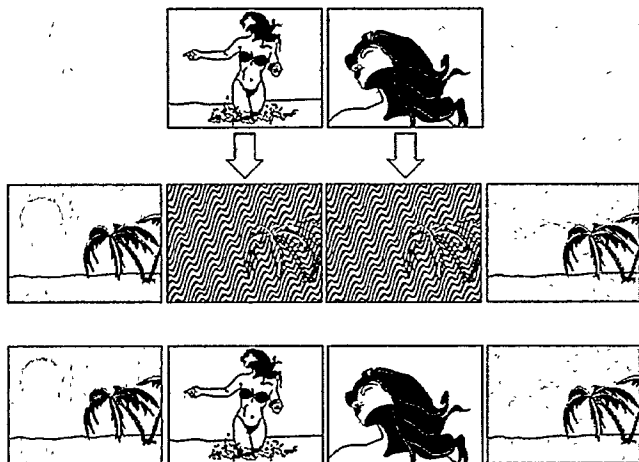

Συνδέστε την πηγή εικόνας και ήχου στις υποδοχές εισόδου **VIDEO** και **L.AUDIO R** αντίστοιχα του βίντεο. Οι υποδοχές βρίσκονται πίσω από το αριστερό καπάκι, στο μπροστινό μέρος του βίντεο.

Μπορείτε επίσης να συνδέσετε την πηγή ήχου και εικόνας στις υποδοχές **EURO-AV 1** ή **DEC-AV 2** του βίντεο. Οι υποδοχές βρίσκονται στο πίσω μέρος του βίντεο.

Μπορείτε να επιλέξετε ανάμεσα σε τρεις λειτουργίες εισαγωγής.

- "INSERT DUBBING" (Εισαγωγή ντουμπλαρίσματος): η εικόνα, ο στερεοφωνικός ήχος (ελικοειδές τρακ) και ο μονοφωνικός ήχος γράφονται από την αρχή.
- "INSERT VIDEO" (Εισαγωγή εικόνας): η εικόνα και ο στερεοφωνικός ήχος (ελικοειδές τρακ) γράφονται από την αρχή, ενώ ο μονοφωνικός ήχος διατηρείται.
- "INSERT COPY" (Εισαγωγή αντιγράφου): η εικόνα γράφεται από την αρχή. Ο μονοφωνικός ήχος διατηρείται και μεταφέρεται στο στερεοφωνικό τρακ (ελικοειδές τρακ).

Δείτε τις οδηγίες χρήσεως της συσκευής που έχετε συνδέσει. Τοποθετήστε τη γραμμένη κασέτα στο βίντεο. Βεβαιωθείτε ότι η κασέτα δεν είναι προστατευμένη.

- 1 Ανάψτε την τηλεόραση και επιλέξτε τον αριθμό προγράμματος για το βίντεο.
- 2 Ανάψτε το βίντεο.
- 3 Αναζητήστε στο βίντεο το σημείο της ταινίας όπου θέλετε να τελειώνει η εισαγωγή της νέας εγγραφής. Χρησιμοποιήστε το πλήκτρο **COUNTER** για να επιλέξετε τη λειτουργία του μετρητή. Πατήστε το πλήκτρο **CLEAR** για να μηδενίσετε το μετρητή (ένδειξη 0:00:00).
- 4 Αναζητήστε στο βίντεο το σημείο της ταινίας όπου θέλετε να αρχίζει η εισαγωγή της νέας εγγραφής. Πατήστε το πλήκτρο **STOP**.
- 5 Ανάψτε την εξωτερική συσκευή ήχου και εικόνας. Αναζητήστε την αρχή της εγγραφής που πρόκειται να αντιγράψετε στο βίντεο.
- 6 Πατήστε το πλήκτρο **MENU** στο τηλεχειριστήριο. Επιλέξτε τη γραμμή "Record modes" (λειτουργίες εγγραφής). Επιβεβαιώστε την επιλογή σας με το πλήκτρο **▶**. Η σελίδα ενδείξεων OSD "RECORD MODES" εμφανίζεται στην οθόνη.
- 7 Επιλέξτε τη λειτουργία εισαγωγής που θέλετε: "Insert Dubbing" ή "Insert Video" ή "Insert Copy". Επιλέξτε τον αριθμό προγράμματος για το κανάλι της συσκευής που έχετε συνδέσει ("E1", "E2" ή "E3").

Ακολουθήστε τις οδηγίες στη σελίδα ενδείξεων OSD.

- 8 Ξεκινήστε την εγγραφή του μοντάζ την κατάλληλη στιγμή, με το πλήκτρο **RECORD**. Η εγγραφή του μοντάζ σταματάει αυτόματα όταν ο μετρητής της ταινίας στο βίντεο φτάσει στο 0:00:00. Στην οθόνη εμφανίζεται η σελίδα ενδείξεων OSD "RECORD MODES".
- 9 Πατήστε το πλήκτρο **MENU** ή το πλήκτρο **STANDBY** στο τηλεχειριστήριο για να τερματίσετε τη διαδικασία εγγραφής.

Σημείωση για την εισαγωγή εικόνας (INSERT VIDEO):

- Για να ξεκινήσετε την προβολή με τον αρχικό ήχο πατήστε πολλές φορές το πλήκτρο **SELECT** στο τηλεχειριστήριο μέχρι να εμφανιστεί στο καντράν του βίντεο η ένδειξη "MONO".

Σύνδεση του βίντεο (VCR) με βιντεοκάμερα (CC) Εγκατάσταση για επεξεργασία (edit-setup).

Μπορείτε να συγχρονίσετε την αντιγραφή ανάμεσα στο βίντεο (VCR) και σε μια κατάλληλα εξοπλισμένη βιντεοκάμερα (CC). Και οι δύο συσκευές ξεκινούν την ίδια στιγμή με τη βοήθεια ενός σύγχρονου σήματος και με μια ρυθμιζόμενη αρχική καθυστέρηση (= χρόνος τύλιξης της ταινίας).

Μπορείτε να χρησιμοποιήσετε διάφορες παραλλαγές λειτουργίας και καλωδίωσης. Θα βρείτε γενικές πληροφορίες για τα καλώδια synchro-edit στο τέλος του βιβλίου.

Συνδέστε τις δύο συσκευές με το αντίστοιχο καλώδιο synchro-edit (υποδοχή [SYNCHRO EDIT]) στο βίντεό σας).

Συνδέστε την πηγή εικόνας και ήχου στις υποδοχές εισόδου [VIDEO] και [AUDIO R] στο βίντεο. Οι υποδοχές βρίσκονται κάτω από το αριστερό καπάκι, στο μπροστινό μέρος του βίντεο.

Δείτε επίσης τις οδηγίες χρήσεως της βιντεοκάμερας. Τοποθετήστε στο βίντεο μια κασέτα που **δεν είναι προστατευμένη**.

- 11 Ανάψτε την τηλεόραση και επιλέξτε τον αριθμό προγράμματος για το βίντεο.
- 12 Ανάψτε το βίντεο. Επιλέξτε τον αριθμό προγράμματος για το κανάλι "E3".
- 13 Πατήστε το πλήκτρο [MENU] στο τηλεχειριστήριο. Στην οθόνη εμφανίζεται η σελίδα ενδείξεων OSD "MAIN MENU". Επιλέξτε τη γραμμή μενού "A/V Edit". Επιβεβαιώστε την επιλογή σας με το πλήκτρο [▶].
- 14 Εμφανίζεται στην οθόνη η σελίδα ενδείξεων OSD "EDIT MENU". Η επιλογή "Edit Setup" είναι φωτισμένη. Επιβεβαιώστε την επιλογή με το πλήκτρο [▶].

Ακολουθήστε τις οδηγίες στη σελίδα ενδείξεων OSD.

- 15 Βάλτε τη βιντεοκάμερα σε λειτουργία προβολής-παύσης.
- 16 Πατήστε το πλήκτρο [OK] στο τηλεχειριστήριο του βίντεο. Περιμένετε μέχρι το βίντεο να αναγνωρίσει τη συνδεδεμένη βιντεοκάμερα.

Ακολουθήστε τις οδηγίες στη σελίδα ενδείξεων OSD.

- 17 Μπορείτε να εμφανίσετε την προεπιλεγμένη αρχική καθυστέρηση (=χρόνος τύλιξης) για τη συνδεδεμένη βιντεοκάμερα, πατώντας το πλήκτρο [CLEAR]. Μπορείτε τότε να αλλάξετε το χρόνο αυτόν με το πλήκτρο [◀] ή [▶]. Επιβεβαιώστε τη ρύθμιση με το πλήκτρο [▼].

- 18 Επιλέξτε τη λειτουργία μοντάζ που θέλετε: "Insert Dubbing" ή "Insert Video" ή "Insert Copy".

- 19 Επιβεβαιώστε την επιλογή σας με το πλήκτρο [MENU].

Σημείωση:

Η αρχική καθυστέρηση (=χρόνος τύλιξης) πρέπει να ρυθμιστεί μία μόνο φορά. Το βίντεο θα αποθηκεύσει τη ρύθμιση. Έχετε υπόψη σας ότι υπάρχουν βιντεοκάμερες που πρέπει να ρυθμιστούν ανάλογα όταν χρησιμοποιούνται για πρώτη φορά.

Συγχρονισμένη επεξεργασία (synchro-edit)

- 11 Εμφανίστε τη σελίδα ενδείξεων OSD "EDIT MENU". Χρησιμοποιήστε το πλήκτρο [▼] για να επιλέξετε τη γραμμή "Synchro Edit". Επιβεβαιώστε την επιλογή σας με το πλήκτρο [▶].
- 12 Στην οθόνη εμφανίζεται η σελίδα ενδείξεων OSD "SYNCHRO EDIT" που αντιστοιχεί στον τύπο της συνδεδεμένης βιντεοκάμερας.
- 13 Χρησιμοποιήστε το πλήκτρο [SELECT] για να επιλέξετε τη σελίδα ενδείξεων OSD **για λειτουργία βίντεο**. Αναζητήστε την αρχή της εγγραφής στο βίντεο. Βάλτε το βίντεο σε λειτουργία προβολής-παύσης.
- 14 Χρησιμοποιήστε το πλήκτρο [SELECT] για να επιλέξετε τη σελίδα ενδείξεων OSD **για τη λειτουργία της βιντεοκάμερας**. Αναζητήστε την αρχή της εγγραφής στη βιντεοκάμερα. Βάλτε τη βιντεοκάμερα σε λειτουργία προβολής-παύσης.

Ακολουθήστε τις οδηγίες χρήσης στη σελίδα ενδείξεων OSD.

- Ο τρόπος που θα ξεκινήσει η εγγραφή εξαρτάται από τη βιντεοκάμερα και το αντίστοιχο καλώδιο synchro-edit που θα χρησιμοποιηθεί.

Παραλλαγή 1, εικόνα 1 ή εικόνα 2, το βίντεο ελέγχει τη βιντεοκάμερα.

- Ξεκινήστε την εγγραφή πατώντας το πλήκτρο **RECORD** στο βίντεο. Η βιντεοκάμερα ξεκινά την προβολή και το βίντεο ξεκινά ταυτόχρονα με εγγραφή. Η ένταση του ήχου ελέγχεται αυτόματα.
- Μπορείτε να διακόψετε την εγγραφή πατώντας το πλήκτρο **STOP** στο βίντεο.
- Τερματίστε την εγγραφή πατώντας το πλήκτρο **MENU** ή **STANDBY** (στο τηλεχειριστήριο).

Σημείωση:

- Αν η αρχή της σκηνής που αντιγράφεται λείπει, αυτό σημαίνει ότι η ρύθμιση του χρόνου τύλιξης είναι υπερβολική. Ρυθμίστε μικρότερο χρόνο.
- Αν η εγγραφή αρχίζει πριν από τη σκηνή που αντιγράφεται, ο χρόνος τύλιξης είναι μικρός. Ρυθμίστε μεγαλύτερο χρόνο.
- Αν η κάμερα διαθέτει υποδοχή ελέγχου διαμέτρου 2,5 χιλ. (έλεγχος LANC), οι λειτουργίες προβολής και γρήγορης κίνησης εμπρός/πίσω της κάμερας μπορούν να ελεγχθούν με τα αντίστοιχα πλήκτρα στο βίντεο.

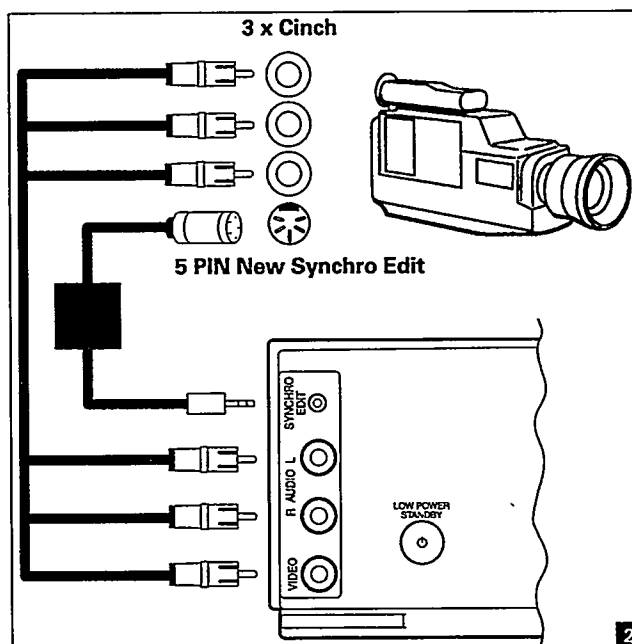
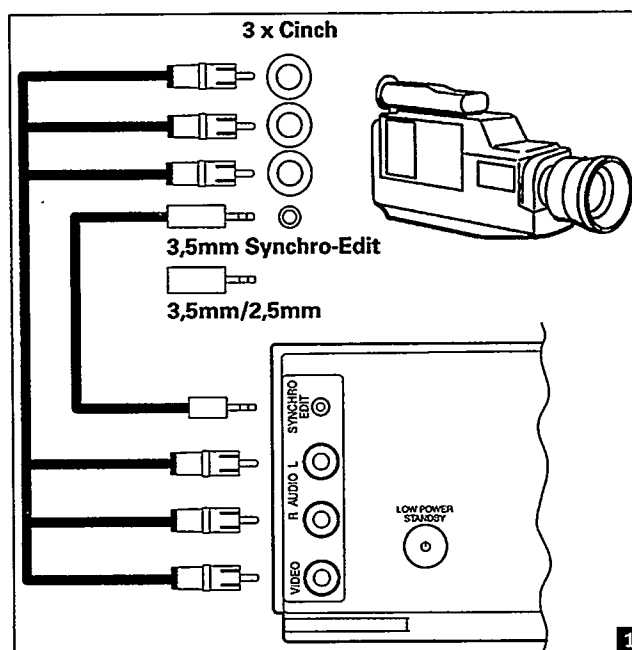

Παραλλαγή 2, εικόνα 3 ή εικόνα 4, η κάμερα ελέγχει το βίντεο.

- ⑤ Ξεκινήστε την εγγραφή πατώντας το αντίστοιχο πλήκτρο στη βιντεοκάμερα ή το τηλεχειριστήριό της.

Η κάμερα ξεκινά την προβολή και το βίντεο ξεκινά ταυτόχρονα την εγγραφή.

Η ένταση του ήχου ελέγχεται αυτόματα.

- ⑥ Μπορείτε να διακόψετε την εγγραφή πατώντας το πλήκτρο "PAUSE" ή "STILL" στη βιντεοκάμερα ή το τηλεχειριστήριό της.

- ⑦ Τερματίστε την εγγραφή πατώντας το πλήκτρο **MENU** ή **STANDBY** (στο τηλεχειριστήριο).

Σημείωση:

- Αν η αρχή της σκηνής που αντιγράφεται λείπει, αυτό σημαίνει ότι η ρύθμιση του χρόνου τύλιξης είναι υπερβολική. Ρυθμίστε μικρότερο χρόνο.
- Αν η εγγραφή αρχίζει πριν από τη σκηνή που αντιγράφεται, ο χρόνος τύλιξης είναι μικρός. Ρυθμίστε μεγαλύτερο χρόνο.

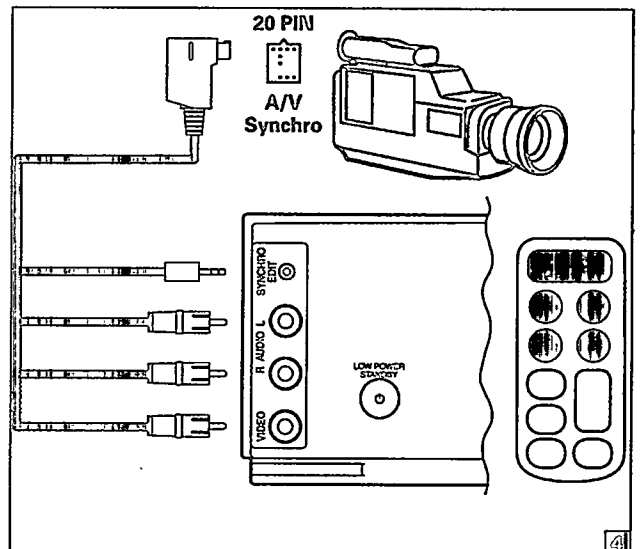
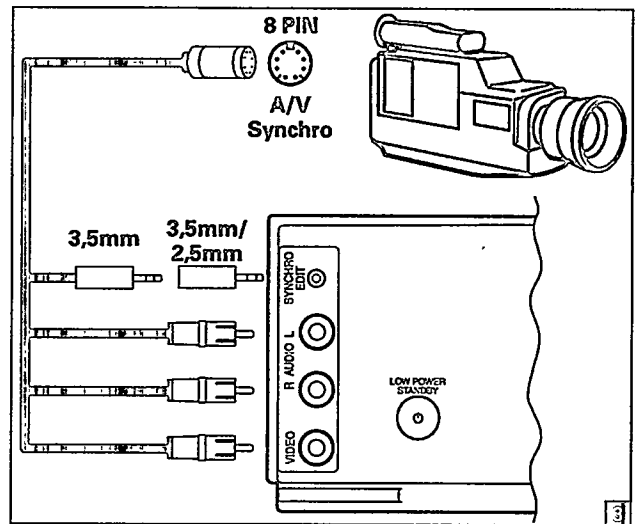

Λειτουργίες εισαγωγής-επεξεργασίας (insert-edit)

Με τις λειτουργίες επεξεργασίας εισαγωγής, μπορείτε εύκολα να εισάγετε εγγραφές ήχου και εικόνας σε υπάρχουσες βιντεοσκοπήσεις.

Συνδέστε τις δύο συσκευές με το κατάλληλο καλώδιο synchro-edit (υποδοχή **SYNCHRO EDIT** στο βίντεό σας).

Συνδέστε την πηγή εικόνας και ήχου στις υποδοχές εισόδου **VIDEO** και **LAUDIO R** αντίστοιχα του βίντεο. Οι υποδοχές βρίσκονται πίσω από το αριστερό καπάκι, στο μπροστινό μέρος του βίντεο.

Μπορείτε να επιλέξετε ανάμεσα σε δύο μεθόδους εισαγωγής-επεξεργασίας:

- **Μέθοδος 1 "INSERT VCR"** (Εισαγωγή βίντεο): σημειώνετε στην κασέτα του βίντεο το σημείο της ταινίας όπου θέλετε να τελειώνει η εισαγωγή της νέας εγγραφής.
- **Μέθοδος 2 "INSERT CC"** (Εισαγωγή βιντεοκάμερας) σημειώνετε στην κασέτα της βιντεοκάμερας την αρχή και το τέλος μιας σκηνής (σημείο της ταινίας) που θέλετε να εισάγετε σε μια υπάρχουσα εγγραφή.
Η μέθοδος αυτή λειτουργεί όμως μόνο αν η βιντεοκάμερα είναι εξοπλισμένη με υποδοχή ελέγχου διαμέτρου 2,5 χιλ. (έλεγχος LANC).

Μπορείτε να επιλέξετε ανάμεσα σε τρεις λειτουργίες εισαγωγής-επεξεργασίας:

- **"INSERT DUBBING"**: η εικόνα, ο στερεοφωνικός ήχος (ελικοειδές τρακ) και ο μονοφωνικός ήχος γράφονται από την αρχή.
- **"INSERT VIDEO"** (Εισαγωγή εικόνας): η εικόνα και ο στερεοφωνικός ήχος (ελικοειδές τρακ) γράφονται από την αρχή, ενώ ο μονοφωνικός ήχος διατηρείται.
- **"INSERT COPY"** (Εισαγωγή αντιγράφου): η εικόνα γράφεται από την αρχή. Ο μονοφωνικός ήχος διατηρείται και μεταφέρεται στο στερεοφωνικό τρακ.

Σημείωση:

Το βίντεο θα εξακολουθήσει να χρησιμοποιεί τη λειτουργία εισαγωγής που έχετε επιλέξει στην παράγραφο "Σύνδεση του βίντεο με βιντεοκάμερα".

Δείτε επίσης τις οδηγίες χρήσεως της βιντεοκάμερας. Εισάγετε την γραμμένη κασέτα στο βίντεο. Βεβαιωθείτε ότι η κασέτα δεν είναι προστατευμένη.

- 1 Ανάψτε την τηλεόρασή σας και επιλέξτε τον αριθμό προγράμματος για το βίντεο.
- 2 Ανάψτε το βίντεο.
Επιλέξτε τον αριθμό προγράμματος "E3".
- 3 Πατήστε το πλήκτρο **MENU** στο τηλεχειριστήριο. Στην οθόνη εμφανίζεται η σελίδα ενδείξεων OSD "MAIN MENU". Επιλέξτε τη γραμμή μενού "A/V Edit".
Επιβεβαιώστε την επιλογή σας με το πλήκτρο **▶**.
- 4 Στην οθόνη εμφανίζεται η σελίδα ενδείξεων OSD "EDIT MENU". Επιλέξτε τη γραμμή "Insert Edit". Επιβεβαιώστε με το πλήκτρο **▶**.

Εμφανίζεται στην οθόνη η σελίδα OSD "INSERT EDIT" που αντιστοιχεί στον τύπο της συνδεδεμένης βιντεοκάμερας. Ακολουθήστε τις οδηγίες στη σελίδα ενδείξεων OSD.

- 5 Επιβεβαιώστε την επιλογή μενού "Insert VCR" ή επιλέξτε τη γραμμή "Insert CC".
Επιβεβαιώστε την επιλογή σας με το πλήκτρο **▶**.

Μέθοδος 1 Εισαγωγή βίντεο (INSERT VCR)

- 6 Χρησιμοποιήστε το πλήκτρο **SELECT** για να επιλέξετε τη σελίδα ενδείξεων OSD για τη λειτουργία «εγγραφή εικόνας». Αναζητήστε στην κασέτα του βίντεο το σημείο της ταινίας όπου θέλετε να τελειώσει η εγγραφή. Σημειώστε αυτό το σημείο με το πλήκτρο **▶**.
- 7 Αναζητήστε στην κασέτα του βίντεο το σημείο της ταινίας όπου θέλετε να αρχίσει η εγγραφή.
Βάλτε το βίντεο σε λειτουργία προβολής-παύσης.
- 8 Χρησιμοποιήστε το πλήκτρο **SELECT** για να επιλέξετε τη σελίδα ενδείξεων OSD για λειτουργία βιντεοκάμερας. Αναζητήστε στην κασέτα της βιντεοκάμερας το σημείο της ταινίας όπου θα αρχίσει η εγγραφή.
Βάλτε τη βιντεοκάμερα σε λειτουργία προβολής-παύσης.

Μέθοδος 2 Εισαγωγή βιντεοκάμερας (INSERT CC)

- ⑥ Χρησιμοποιήστε το πλήκτρο **[SELECT]** για να επιλέξετε τη σελίδα ενδείξεων OSD για τη λειτουργία «εγγραφή εικόνας». Αναζητήστε στην κασέτα του βίντεο το σημείο της ταινίας όπου θέλετε να αρχίσει η εγγραφή.
Βάλτε το βίντεο σε λειτουργία προβολής-παύσης.

Ανάλογα με τον τύπο της βιντεοκάμερας που είναι συνδεδεμένη, μπορείτε να σημειώσετε την αρχή και το τέλος της εγγραφής. Ακολουθήστε τις οδηγίες στη σελίδα ενδείξεων OSD.

- ⑦ Χρησιμοποιήστε το πλήκτρο **[SELECT]** για να επιλέξετε τη σελίδα ενδείξεων OSD για λειτουργία βιντεοκάμερας. Αναζητήστε στην κασέτα του βίντεο το σημείο της ταινίας όπου θέλετε να αρχίσει η εγγραφή και αν είναι δυνατό σημειώστε αυτό το σημείο με το πλήκτρο **[<]** ή βάλτε τη βιντεοκάμερα σε λειτουργία προβολής-παύσης.
- ⑧ Αν είναι απαραίτητο, αναζητήστε στη βιντεοκάμερα το σημείο όπου θέλετε να τελειώνει η εισαγωγή της εγγραφής και σημειώστε το με το πλήκτρο **[>]**.

Ακολουθήστε τις οδηγίες στη σελίδα ενδείξεων OSD. Ο τρόπος που θα ξεκινήσει η εισαγόμενη εγγραφή εξαρτάται από τη βιντεοκάμερα που χρησιμοποιείται και το αντίστοιχο καλώδιο synchro-edit.

Παραλλαγή 1. Το βίντεο ελέγχει τη βιντεοκάμερα

- ⑨ Ξεκινήστε την εγγραφή με το πλήκτρο **[RECORD O]** στο βίντεο. Η βιντεοκάμερα αρχίζει την προβολή και ταυτόχρονα το βίντεο αρχίζει την εγγραφή.
Η ένταση του ήχου ελέγχεται αυτόματα.
- ⑩ Η εισαγόμενη εγγραφή σταματά αυτόματα. Αν θέλετε να τη διακόψετε νωρίτερα, πατήστε το κουμπί **[STOP □]** στο βίντεο.
- ⑪ Τερματίστε την εγγραφή εισαγωγής-επεξεργασίας με το πλήκτρο **[MENU]** ή το πλήκτρο **[STANDBY ⓪]** στο τηλεχειριστήριο.

Παραλλαγή 2. Η βιντεοκάμερα ελέγχει το βίντεο (είναι δυνατή μόνο με τη μέθοδο εισαγωγής βιντεοκάμερας).

- ⑫ Ξεκινήστε την εγγραφή με το αντίστοιχο πλήκτρο στη βιντεοκάμερα.
Η βιντεοκάμερα αρχίζει την προβολή και ταυτόχρονα το βίντεο αρχίζει την εγγραφή.
Η ένταση του ήχου ελέγχεται αυτόματα.
- ⑬ Η εισαγόμενη εγγραφή σταματά αυτόματα. Αν θέλετε να τη διακόψετε νωρίτερα, πατήστε το κουμπί STOP ή STILL στη βιντεοκάμερα ή το τηλεχειριστήριό της.
- ⑭ Τερματίστε την εγγραφή εισαγωγής-επεξεργασίας με το πλήκτρο **[MENU]** ή το πλήκτρο **[STANDBY ⓪]** στο τηλεχειριστήριο.

Σημείωση

- Αν η κάμερα διαθέτει υποδοχή ελέγχου διαμέτρου 2,5 χιλ. (έλεγχος LANC), οι λειτουργίες προβολής και γρήγορης κίνησης εμπρός/πίσω της κάμερας μπορούν να ελεγχθούν με τα αντίστοιχα πλήκτρα στο βίντεο.

8. ΕΙΔΙΚΑ ΧΑΡΑΚΤΗΡΙΣΤΙΚΑ ΤΟΥ ΒΙΝΤΕΟ

Ρύθμιση του βίντεο σύμφωνα με τις λειτουργικές απαιτήσεις σας

Για ορισμένες λειτουργίες εγγραφής και αναπαραγωγής, μπορείτε να καθορίσετε προκαταβολικά τις ατομικές ρυθμίσεις σας. Θα βρείτε λεπτομερείς επεξηγήσεις των λειτουργιών στα διάφορα κεφάλαια.

1. Ανάψτε την τηλεόρασή σας και επιλέξτε τον αριθμό καναλιού για το βίντεο.
2. Πατήστε το πλήκτρο **MENU** στο τηλεχειριστήριο.
3. Επιλέξτε τη γραμμή "Personal Preferences" (προσωπικές προτιμήσεις). Επιβεβαιώστε την επιλογή σας πατώντας το πλήκτρο **▶**.
4. Στην οθόνη εμφανίζεται η σελίδα "PERSONAL PREFERENCES" και η γραμμή "Timer" φωτίζεται.

PERSONAL PREFERENCES	
Timer	No preference >
Record speed	SP
OSD mode	auto
Direct Record	on
Record prepared	E2

Confirm - OK

5. Μπορείτε τώρα να καθορίσετε τον τύπο προγραμματισμού που προτιμάτε.
Επιλέξτε την επιλογή "No preference" (καμία προτίμηση), "Standard Timer" (χρονοδιακόπτη) ή "ShowView".
6. Πατώντας το πλήκτρο **▼** ή **▲** επιλέξτε τη γραμμή "Record speed" (ταχύτητα εγγραφής).
Επιλέξτε την ένδειξη "SP" (προβολή μικρής διάρκειας) ή "LP" (προβολή μεγάλης διάρκειας).
7. Επιλέξτε τη γραμμή "OSD mode" (λειτουργία ενδείξεων στην οθόνη)
Επιλέξτε τον επιθυμητό τρόπο εμφάνισης:
"auto" (αυτόματη): η επιλεγμένη λειτουργία ενδείξεων εξασθενίζει σταδιακά στην οθόνη και μετά εξαφανίζεται.
"on" (ενεργοποιημένη): η επιλεγμένη λειτουργία ενδείξεων εμφανίζεται μόνιμα εξασθενημένη στην οθόνη.
"off" (απενεργοποιημένη): η επιλεγμένη λειτουργία ενδείξεων δεν εμφανίζεται εξασθενημένη στην οθόνη.

8. Επιλέξτε τη γραμμή "Direct record" (άμεση εγγραφή). Με αυτήν τη λειτουργία ενεργοποιημένη (on), το βίντεο θα γράφει πάντα το τηλεοπτικό κανάλι που είναι επιλεγμένο (τη στιγμή που αρχίζει η εγγραφή). Επιλέξτε την ενεργοποίηση (on) ή απενεργοποίηση (off) της λειτουργίας.
9. Επιλέξτε τη γραμμή "Record prepared" (εξωτερικά ελεγχόμενη προγραμματισμένη εγγραφή με χρονοδιακόπτη).
Επιλέξτε το πρόγραμμα "E1" ή "E2" (εγγραφές από πηγές εικόνας και ήχου στις υποδοχές scart **EVRO. AV 1** ή **DEC. AV 2**, π.χ., από δεύτερο βίντεο, δορυφορικό δέκτη, αποκωδικοποιητή κλπ).
10. Αποθηκεύστε στη μνήμη τις ρυθμίσεις σας πατώντας το πλήκτρο **OK**.
11. Ολοκληρώστε τη διαδικασία πατώντας το πλήκτρο **MENU**.

Ειδικές ρυθμίσεις για το βίντεο και την τηλεόραση

Εδώ, μπορείτε να κάνετε μερικές βασικές ρυθμίσεις, π.χ. ένδειξη αριθμού συχνότητας/καναλιού, τηλεόραση φαρδιάς οθόνης, εναλλαγή VCR1/VCR2 (δύο βίντεο).

- ① Ανάψτε την τηλεόρασή σας και επιλέξτε τον αριθμό προγράμματος για το βίντεο.
- ② Πατήστε το πλήκτρο **ATS** στο βίντεο.
- ③ Επιλέξτε τη γραμμή "Special settings". Επιβεβαιώστε την επιλογή σας πιέζοντας το πλήκτρο **▶**.
- ④ Η σελίδα "SPECIAL SETTINGS" εμφανίζεται στην οθόνη και ενεργοποιείται η γραμμή "Frequency/Channel". Επιλέξτε την ένδειξη "FREQ" (συχνότητα) ή "CHAN" (κανάλι).

SPECIAL SETTINGS	
Channel/Frequency	CHAN >
16 :9	on
VCR adress	VCR1
Exit - MENU	

- ⑤ Επιλέξτε τη γραμμή "16:9". Αν έχετε καινούρια τηλεόραση φαρδιάς οθόνης, δεν χρειάζεται να κάνετε αυτή τη ρύθμιση. Διαφορετικά, απενεργοποιήστε αυτήν την επιλογή (=τύπος οθόνης "4:3").
- ⑥ Χρησιμοποιήστε δύο βίντεο με τον ίδιο κωδικό τηλεχειρισμού, οπότε μπορείτε να αλλάξετε τον κωδικό για το τηλεχειριστήριο και το αντίστοιχο βίντεο, ώστε να χειρίζεστε το "σωστό" βίντεο.
Για τη ρύθμιση αυτή, διαβάστε λεπτομερή ανάλυση στην παράγραφο με τον τίτλο "Εναλλαγή μεταξύ VCR1 και VCR2" σε αυτό το κεφάλαιο.
- ⑦ Ολοκληρώστε τις ρυθμίσεις πατώντας δύο φορές το πλήκτρο **MENU**.

Ρύθμιση της ώρας και ημερομηνίας στο βίντεο

Για να μπορείτε να κάνετε προγραμματισμένες εγγραφές, θα πρέπει πρώτα να ρυθμίσετε σωστά το ρολόι του βίντεο.

Αν ένα κανάλι που εκπέμπει TXT είναι ρυθμισμένο στο πρόγραμμα με αριθμό "01" του βίντεο, η ώρα και ημερομηνία ρυθμίζονται αυτόματα.

Αν χρειάζεται, μπορείτε να εισάγετε την ώρα και ημερομηνία μόνοι σας.

- ① Ανάψτε την τηλεόραση και επιλέξτε τον αριθμό προγράμματος για το βίντεο.
- ② Πατήστε το πλήκτρο **ATS** στο βίντεο.
- ③ Επιλέξτε τη γραμμή "Clock" (ρολόι). Επιβεβαιώστε την επιλογή σας πατώντας το πλήκτρο **▶**.

Αν εμφανιστεί το μήνυμα "Date and time loading from P01" (ρύθμιση ημερομηνίας και ώρας από το πρόγραμμα 01), συνεχίστε με το βήμα ④.

CLOCK SETUP	
Time	16:45
Year	1996
Month	05
Date	10
Date and time loaded from P01	
Confirm - OK	

- ④ Επιλέξτε την κατάλληλη γραμμή για να δώσετε την ώρα (Time), το έτος (Year), το μήνα (Month) και την ημερομηνία (Date). Χρησιμοποιείστε τα αριθμητικά πλήκτρα **0-9**.
- ⑤ Αποθηκεύστε τις ρυθμίσεις στη μνήμη πατώντας το πλήκτρο **OK**.
- ⑥ Επιβεβαιώστε τη ρύθμιση πατώντας το πλήκτρο **MENU**.

Πέρα από τις λειτουργίες που περιγράφονται παραπάνω, το βίντεό σας διαθέτει μερικές ειδικές λειτουργίες, οι οποίες αυξάνουν την ευχρηστία του.

Ο αποκωδικοποιητής κειμένου (TXT). Ανάγνωση κειμένου (TXT) με το βίντεο

Με αυτό το βίντεο μπορείτε να λαμβάνετε τηλεοπτικές εκπομπές κειμένου (TXT) στη χώρα σας (π.χ. Videotext / Teletext / Top / Flof / Fastext / Supertext κλπ.) ακόμα και αν η τηλεόρασή σας δεν διαθέτει λειτουργία κειμένου.

Εκτός από την εκτεταμένη παροχή σελίδων TXT, η λειτουργία αυτή σας παρέχει δύο πρόσθετα πλεονεκτήματα:

- Με το βίντεό σας, μπορείτε να διαβάζετε και να γράφετε υπότιτλους TXT.
- Για τον προγραμματισμό εγγραφής, μπορείτε να εκμεταλλευτείτε την εύχρηστη βοήθεια που παρέχουν οι αντίστοιχες σελίδες TXT για τα τηλεοπτικά προγράμματα.

Πως μπορείτε να διαβάσετε κείμενο (TXT);

1. Ανάψτε την τηλεόραση και επιλέξτε τον αριθμό του προγράμματος για το βίντεο.
2. Ανάψτε το βίντεο.
3. Επιλέξτε στο βίντεο, το τηλεοπτικό πρόγραμμα, του οποίου θέλετε να διαβάσετε τις σελίδες TXT. Για να το κάνετε, χρησιμοποιήστε το πλήκτρο ή ή τα αριθμητικά πλήκτρα **[0-9]**, στο τηλεχειριστήριο.
4. Πατήστε το πλήκτρο **[MENU]** στο τηλεχειριστήριο. Στην οθόνη εμφανίζεται η σελίδα ενδείξεων OSD "MAIN MENU".
5. Επιλέξτε τη γραμμή "Easy Textprogramming". Επιβεβαιώστε την επιλογή σας με το πλήκτρο .

6. Εμφανίζεται στην οθόνη η σελίδα ενδείξεων OSD "EASY TEXTPROGRAMMING".

Φωτίζεται ο επιλεγμένος αριθμός προγράμματος (π.χ. "01 ET1") και μία σελίδα Teletext (π.χ. "100").

EASY TEXTPROGRAMMING				
Programme	Page			
01 ARD	100	100	100	100
02 ZDF	100	100	100	100
03 RTL	100	100	100	100
04 SAT1	100	100	100	100

Select programme - **Λ V** Prog - **OK**
Enter page - **SELECT**
Select page - **<>** Exit - **MENU**

7. Χρησιμοποιήστε το πλήκτρο **[SELECT]** για να εμφανίζετε τις σελίδες TXT που θέλετε να διαβάσετε.

Αν θέλετε να έχετε μια συνολική άποψη των πληροφοριών TXT που είναι διαθέσιμες, πατήστε το πλήκτρο και στη συνέχεια το πλήκτρο **[OK]**. Θα εμφανιστεί μια σελίδα TXT για το συγκεκριμένο πρόγραμμα.

Διαφορετικά, δώστε τον αριθμό της σελίδας TXT που θέλετε, με τα αριθμητικά πλήκτρα **[0-9]**. Ο αριθμός πρέπει να γραφτεί με τρία ψηφία.

Ο αριθμός σελίδας που δώσατε εμφανίζεται στα αριστερά, στην πρώτη γραμμή πληροφοριών της οθόνης. Μετά από λίγα δευτερόλεπτα αναζήτησης, η σελίδα εμφανίζεται στην οθόνη. Αν θέλετε να διαβάσετε μια άλλη σελίδα, απλά δώστε το νέο αριθμό σελίδας.

Με μερικά τηλεοπτικά κανάλια, μπορείτε να χρησιμοποιήσετε το πλήκτρο ή στο τηλεχειριστήριο για να εμφανίσετε απευθείας τη σελίδα TXT που θέλετε. Θα βρείτε σχετικές υποδείξεις, έγχρωμες, στο κάτω περιθώριο της εικόνας.

8. Για να κλείσετε τον αποκωδικοποιητή TXT, πατήστε πολλές φορές το πλήκτρο **[MENU]**, μέχρι να εμφανιστεί το κανονικό τηλεοπτικό πρόγραμμα στην οθόνη.

Εξωτερικά ελεγχόμενος προγραμματισμός εγγραφής

Αν διαθέτετε μια πρόσθετη συσκευή, π.χ. ένα δορυφορικό δέκτη, που να μπορεί να ελέγχει άλλες συσκευές μέσω μιας ενσωματωμένης λειτουργίας προγραμματισμού εγγραφής με χρονοδιακόπτη, τότε το βίντεό σας μπορεί να ελέγχεται εξωτερικά με τηλεχειρισμό μέσω της υποδοχής scart [DEC.-AV 2].

Τοποθετείστε μια κασέτα που δεν είναι προστατευμένη.

① Σβήστε το βίντεο πατώντας το πλήκτρο [STANDBY ⏻] στο τηλεχειριστήριο.

② Πατήστε το πλήκτρο [MONITOR] στο τηλεχειριστήριο **περισσότερο από 3 δευτερόλεπτα**.

Στο καντράν εμφανίζεται η ένδειξη "E2 REC PREP".
Το βίντεο είναι έτοιμο για εγγραφή.

③ Η εγγραφή αρχίζει και τελειώνει με τηλεχειρισμό μέσω της υποδοχής scart [DEC.-AV 2].

④ Αν θέλετε να σταματήσετε τη λειτουργία **πριν** ξεκινήσει η εγγραφή, πατήστε το πλήκτρο [MONITOR] για μερικά δευτερόλεπτα μέχρι να σβήσει το βίντεο.

⑤ Αν θέλετε να σταματήσετε τη λειτουργία κατά τη διάρκεια της εγγραφής, πιέστε το πλήκτρο [STANDBY ⏻].

Λειτουργία δέκτη. Το βίντεό σας σαν επέκταση της τηλεόρασης

Μπορείτε να χρησιμοποιήσετε το βίντεο για λήψη τηλεοπτικών καναλιών (σαν δέκτη). Αυτό είναι χρήσιμο αν η τηλεόρασή σας δεν διαθέτει τηλεχειριστήριο ή αν έχει λιγότερα προγράμματα από τα τηλεοπτικά κανάλια που μπορεί να λάβει.

Μπορείτε να χρησιμοποιήσετε και ένα συνδεδεμένο αποκωδικοποιητή.

Ακολουθήστε την παρακάτω διαδικασία:

① Ανάψτε την τηλεόρασή σας και επιλέξτε τον αριθμό προγράμματος για το βίντεο.

② Σβήστε το βίντεό σας χρησιμοποιώντας το πλήκτρο [STANDBY ⏻] στο τηλεχειριστήριο.

③ Κρατήστε πατημένο το πλήκτρο [STOP ⏹] **περισσότερο από τρία δευτερόλεπτα**.
Το όνομα του τηλεοπτικού σταθμού και η τρέχουσα ώρα εμφανίζονται στο καντράν του βίντεο.

④ Επιλέξτε τον αριθμό του προγράμματος που θέλετε, χρησιμοποιώντας το πλήκτρο [Δ] ή [∇] ή δώστε το μονοψήφιο ή διψήφιο αριθμό προγράμματος με ένα ή δύο ψηφία, χρησιμοποιώντας τα αριθμητικά πλήκτρα [0-9].

⑤ Σβήστε το βίντεο με το πλήκτρο [STANDBY ⏻] όταν σταματήσετε να βλέπετε τηλεόραση.

Σημείωση:

- Η χρήση ενός αποκωδικοποιητή δεν είναι δυνατή με αυτή τη λειτουργία.
- Αν το βίντεο είναι προετοιμασμένο για εξωτερικά ελεγχόμενες εγγραφές, δεν μπορεί να τεθεί σε λειτουργία εξοικονόμησης ρεύματος.

Εγγραφή από άλλη πηγή εικόνας και ήχου

Αυτό το βίντεο σας δίνει τη δυνατότητα να κάνετε εγγραφή από μια εξωτερική πηγή, π.χ. ένα δεύτερο βίντεο ή μια βιντεοκάμερα. Για να το κάνετε αυτό, ακολουθείστε την παρακάτω διαδικασία:

- 1 Συνδέστε το συγκεκριμένο βίντεο με τη συσκευή από την οποία θέλετε να γράψετε, π.χ. ένα δεύτερο βίντεο.

Αυτό μπορεί να γίνει συνδέοντας ένα καλώδιο scart στις υποδοχές scart των δύο συσκευών. Στο συγκεκριμένο βίντεο χρησιμοποιήστε την υποδοχή scart **DEC-AV 2**.

Σημείωση:

- Στην παρακάτω περιγραφή, το συγκεκριμένο βίντεο είναι αυτό όπου γράφετε και θα αναφέρεται σαν VCR B. Η άλλη συσκευή θα χρησιμοποιείται για την προβολή και θα αναφέρεται σαν VCR A.

- 2 Τοποθετήστε μια γραμμένη κασέτα στο VCR A και μια κασέτα που δεν είναι προστατευμένη στο VCR B.

- 3 Επιλέξτε τον αριθμό προγράμματος "E2" στο VCR B.

Το "E2" εμφανίζεται μετά τον αριθμό προγράμματος "P 01" ("P01" - "E1" - "E2" - "E3").

Επιλέξτε το πατώντας το πλήκτρο **▲** ή **▼**.

- 4 Για να ξεκινήσει η εγγραφή, πατήστε το πλήκτρο προβολής, δηλ. το πλήκτρο **▶** στο VCR A και το πλήκτρο εγγραφής **●** στο VCR B.

- 5 Αν θέλετε να σταματήσετε την εγγραφή, πατήστε το πλήκτρο **■** και στα δύο βίντεο.

Εγγραφή μόνο ήχου

Μπορείτε να χρησιμοποιήσετε το βίντεό σας σαν στερεοφωνικό κασετόφωνο.

Αυτό σημαίνει ότι γράφεται μόνο ο στερεοφωνικός ή δικαναλικός ήχος γράφεται από μια εξωτερική πηγή (π.χ. στερεοφωνικά μηχανήματα, δεύτερο βίντεο κλπ.).

Συνδέστε τη στερεοφωνική συσκευή σας με ένα ηχητικό καλώδιο σύνδεσης στην υποδοχή εισόδου **AUDIO L IN R**, στο πίσω μέρος του βίντεο.

Τοποθετήστε την κασέτα στο βίντεο χωρίς να είναι προστατευμένη.

- 1 Πατήστε το πλήκτρο **■** στο τηλεχειριστήριο. Επιλέξτε τη γραμμή "Record modes" (λειτουργίες εγγραφής). Επιβεβαιώστε την επιλογή σας με το πλήκτρο **▶**.

- 2 Στην οθόνη εμφανίζεται η σελίδα ενδείξεων OSD "RECORD MODES". Επιλέξτε τη γραμμή "Audio only record" (εγγραφή μόνο ήχου).

- 3 Ανάψτε τη συσκευή από όπου θα γράψετε τον ήχο.

Ξεκινήστε την ηχογράφηση την κατάλληλη στιγμή, πατώντας το πλήκτρο **●**.

Στην οθόνη εμφανίζεται η σελίδα ενδείξεων OSD "AUDIO ONLY RECORD".

Το βίντεο γράφει τον ήχο από την εξωτερική πηγή ήχου. Η ένταση του ήχου ελέγχεται αυτόματα. Η βιντεοσκόπηση που υπάρχει στην κασέτα σβήνεται.

- 4 Για να σταματήσετε την εγγραφή, πατήστε το πλήκτρο **■**.

- 5 Για να τερματίσετε αυτή τη λειτουργία, πατήστε το πλήκτρο **■** ή το πλήκτρο **○** στο τηλεχειριστήριο.

Λειτουργία αναμετάδοσης

Μπορείτε να δείτε στην οθόνη μιας τηλεόρασης την εικόνα από μια εξωτερική συσκευή συνδεδεμένη στην υποδοχή scart [DEC. AV2] του βίντεό σας. Η εξωτερική συσκευή μπορεί να είναι, για παράδειγμα, ένα δεύτερο βίντεο, ένας αποκωδικοποιητής, ένας δορυφορικός δέκτης ή οπτικό CD.

Αν η εξωτερική συσκευή εκτέμπει ένα σήμα ελέγχου, αυτό αναγνωρίζεται από το βίντεο και μπαίνει αυτόματα σε λειτουργία αναμετάδοσης.

Μπορείτε να ενεργοποιήσετε και να απενεργοποιήσετε τη λειτουργία αναμετάδοσης με το πλήκτρο [MONITOR]. Ακόμα και όταν το βίντεο είναι κλειστό, η σύνδεση scart ανάμεσα στην τηλεόραση και την εξωτερική συσκευή διατηρείται.

Σημείωση:

- Αν έχετε επιλέξει τον αριθμό προγράμματος για το κανάλι "E1" ή "E2", το βίντεο δεν μπορεί να μπει σε λειτουργία αναμετάδοσης. Αυτό ισχύει και για τους αριθμούς προγραμμάτων στα οποία είναι ενεργοποιημένη η λειτουργία αποκωδικοποιητή.
- Αυτή η λειτουργία είναι δυνατή μόνο αν η τηλεόρασή σας διαθέτει ανάλογη δυνατότητα και χρησιμοποιείτε καλώδιο scart για τη σύνδεση της τηλεόρασης.

Λειτουργία της τηλεόρασης σαν οθόνη

Μπορείτε να γυρίσετε την τηλεόρασή σας στον αριθμό προγράμματος για το κανάλι "AV" (είσοδο ήχου και εικόνας Audio/Video) χρησιμοποιώντας το πλήκτρο [MONITOR]. Έτσι θα μπορείτε να βλέπετε την τηλεοπτική εικόνα από το βίντεό σας στην τηλεόραση. Το βίντεο πρέπει να είναι ανοικτό.

Στο καντράν εμφανίζεται στιγμιαία η ένδειξη "VCR MON". Πατήστε πάλι το πλήκτρο για να σταματήσει η λειτουργία της τηλεόρασης σαν οθόνη. Στο καντράν εμφανίζεται στιγμιαία η ένδειξη "TV MON".

Σημείωση:

- Αυτή η λειτουργία είναι δυνατή μόνο αν η τηλεόρασή σας διαθέτει ανάλογη δυνατότητα και χρησιμοποιείτε καλώδιο scart για τη σύνδεση της τηλεόρασης.
- Το πλήκτρο MONITOR δεν λειτουργεί κατά την προβολή βιντεοκασέτας.

Εναλλαγή μεταξύ VCR1 και VCR2

Η λειτουργία αυτή είναι πολύ χρήσιμη αν χρησιμοποιείτε δύο βίντεο που δέχονται τον ίδιο κωδικό τηλεχειρισμού. Για να χειρίζεστε πάντα το "σωστό" βίντεο, μπορείτε απλά να αλλάξετε τον κωδικό τηλεχειρισμού αυτού του βίντεο και αυτού του τηλεχειριστηρίου.

- 1) Ανάψτε την τηλεόραση και επιλέξτε τον αριθμό προγράμματος για το βίντεο.
- 2) Πατήστε το πλήκτρο [ATS] στο βίντεο. Στην οθόνη εμφανίζεται η σελίδα ενδείξεων OSD "INSTALLATION MENU" (μενού εγκατάστασης).
- 3) Επιλέξτε τη γραμμή "Special settings". Επιβεβαιώστε την επιλογή σας πατώντας το πλήκτρο [▶].
- 4) Στην οθόνη εμφανίζεται η σελίδα ενδείξεων OSD "SPECIAL SETTINGS" (ειδικές ρυθμίσεις).
- 5) Επιλέξτε τη γραμμή "VCR Address" (διεύθυνση βίντεο". Στην οθόνη εμφανίζεται το μήνυμα "To change - alter code first" (για να αλλάξετε βίντεο αλλάξτε τον κωδικό).
- 6) Πατήστε ταυτόχρονα το αριθμητικό πλήκτρο [2] και το πλήκτρο [OK] στο τηλεχειριστήριο. Αν θέλετε να επαναφέρετε την αρχική ρύθμιση, πατήστε το αριθμητικό πλήκτρο [1] και το πλήκτρο [OK].

Το βίντεο που χειρίζεται το τηλεχειριστήριο έχει τώρα αλλάξει.

- 7) Στρέψτε το τηλεχειριστήριο προς το βίντεο και πατήστε **οποιοδήποτε** πλήκτρο του (π.χ. [STOP □]).

Ο νέος κωδικός τηλεχειρισμού μεταβιβάζεται στο βίντεο. Στη σελίδα ενδείξεων OSD εμφανίζεται ένα μήνυμα, π.χ. "VCR2".

SPECIAL SETTINGS	
Channel/Frequency	CHAN >
16 :9	on
VCR address	VCR1
To change - alter remote control code first	
Exit - MENU	

- 8) Ολοκληρώστε τη ρύθμισή σας πατώντας δύο φορές το πλήκτρο [MENU].

Προβολή μέσω του καλωδίου της κεραίας

Αν δεν θέλετε να χρησιμοποιήσετε καλώδιο scart, πρέπει να χρησιμοποιήσετε για προβολή από το βίντεο το ήδη συνδεδεμένο καλώδιο της κεραίας.

- 1 Ανάψτε την τηλεόραση και επιλέξτε τον αριθμό προγράμματος για το βίντεο (δείτε τις οδηγίες χρήσεως της τηλεόρασής σας).
- 2 Αποσυνδέστε την κεραία από την υποδοχή της κεραίας του βίντεο  ώστε να παραμένει μόνο η καλωδιακή σύνδεση μεταξύ της τηλεόρασης και του βίντεο.

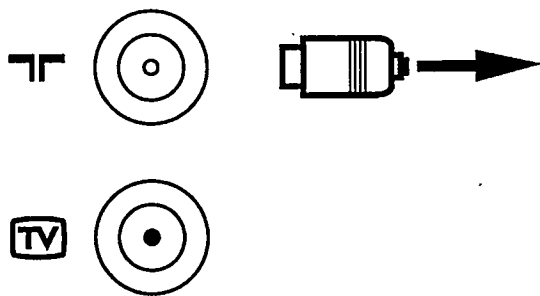

- 3 Σβήστε το βίντεο με το πλήκτρο **[STANDBY ⏻]**.

Πατήστε τα πλήκτρα **[▲]** και **[▶]** στο βίντεο ταυτόχρονα. Στην οθόνη της τηλεόρασης εμφανίζεται μια δοκιμαστική εικόνα που εκπέμπει το βίντεο. Στο καντράν του βίντεο εμφανίζεται η ένδειξη "MODULATOR" και "C36" ή "591".

- 4 Πατήστε το πλήκτρο **[ATS]** στο βίντεο. Το βίντεο αναζητά ελεύθερο κανάλι. Το καντράν του βίντεο εμφανίζει την ένδειξη "MODULATOR" και, για παράδειγμα, "C44" ή "655". Αποθηκεύστε τη ρύθμιση με το πλήκτρο **[OK]**.

- 5 Πρέπει να δώσετε και να αποθηκεύσετε αυτόν τον αριθμό καναλιού ή συχνότητας στην τηλεόρασή σας.

Για να προχωρήσετε στη ρύθμιση της τηλεόρασής σας και να αποθηκεύσετε τον αριθμό του καναλιού ή τη συχνότητα, συμβουλευτείτε τις οδηγίες χρήσεως της τηλεόρασής σας.

Το βίντεο εκπέμπει μια δοκιμαστική εικόνα που εμφανίζεται στην οθόνη της τηλεόρασης.



- 6 Ξανασυνδέστε το καλώδιο της κεραίας στην αντίστοιχη υποδοχή του βίντεο .

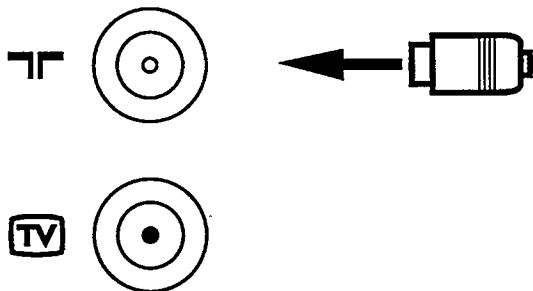







Σημείωση:

Όταν αργότερα προβάλετε μια βιντεοταινία στο βίντεο, ελέγξτε την ποιότητα της εικόνας και του ήχου στην οθόνη της τηλεόρασής σας. Αν χρειαστεί, συντονίστε την εικόνα, το χρώμα και τον ήχο ξαναρυθμίζοντας το κανάλι στην τηλεόραση.

Πληροφορίες: το βίντεο εκπέμπει στο κανάλι 36, στα UHF. Υπάρχει όμως περίπτωση κάποιος τηλεοπτικός σταθμός να εκπέμπει στο ίδιο κανάλι. Στην περίπτωση αυτή, η ποιότητα της εικόνας ενός ή περισσότερων τηλεοπτικών σταθμών στην τηλεόρασή σας μπορεί να είναι μειωμένη.





Αν συμβαίνει κάτι τέτοιο, προχωρήστε ως εξής:

- 7 Ελέγξτε αν όλα τα τηλεοπτικά προγράμματα της τηλεόρασης λειτουργούν κανονικά.
- 8 Αν η ποιότητα της εικόνας σε ένα ή περισσότερα από τα τηλεοπτικά προγράμματα είναι μειωμένη, επιβεβαιώστε ότι φταίει το βίντεο, σβήνοντας το βίντεο. Ελέγξτε πάλι όλα τα τηλεοπτικά προγράμματα στην τηλεόραση.

- Ⓢ Αν η ποιότητα της εικόνας είναι χειρότερη μόνο όταν λειτουργεί το βίντεο, πρέπει να αναζητήσετε ένα ελεύθερο κανάλι στην τηλεόραση όπου δεν λαμβάνετε κανένα τηλεοπτικό σταθμό (θα βλέπετε μόνο το χιόνι στην οθόνη της τηλεόρασης).
- Ⓣ Πατήστε τα πλήκτρα  και  στο βίντεο ταυτόχρονα. Χρησιμοποιήστε το πλήκτρο  ή  ή τα αριθμητικά πλήκτρα  για να δώσετε νέο αριθμό καναλιού όπου θα εκπέμπει το βίντεο. Το καντράν του βίντεο εμφανίζει την ένδειξη "MODULATOR" και τον νέο αριθμό ή συχνότητα του καναλιού. Αποθηκεύστε τη ρύθμιση με το πλήκτρο .
- Ⓤ Ελέγξτε πάλι όλα τα τηλεοπτικά προγράμματα στην τηλεόρασή σας. Επαναλάβετε τη ρύθμιση (βήματα Ⓢ και Ⓣ) μέχρι να μην βλέπετε ορατή διαφορά στην ποιότητα της εικόνας όταν λειτουργεί το βίντεο.
- Ⓥ Σβήστε το βίντεο με το πλήκτρο .

Ενεργοποίηση και απενεργοποίηση του ενσωματωμένου διαμορφωτή

Στην προηγούμενη παράγραφο αναφέρεται το ενδεχόμενο παρεμβολών στο τηλεοπτικό σήμα. Αν δεν μπορούν να διορθωθούν οι παρεμβολές στην εικόνα και τον ήχο, χρησιμοποιώντας τις μεθόδους που αναφέρονται παραπάνω, ο ενσωματωμένος διαμορφωτής του βίντεο μπορεί να απενεργοποιηθεί, ώστε να μην εκπέμπει σήμα. Η "προβολή μέσω του καλωδίου της κεραίας" δεν είναι πλέον δυνατή, όταν ο διαμορφωτής είναι κλειστός.



- Ⓦ Σβήστε το βίντεο με το πλήκτρο STANDBY.
Πατήστε τα πλήκτρα  και  στο βίντεο ταυτόχρονα.
- Ⓧ Πατήστε πάλι το πλήκτρο  στο τηλεχειριστήριο για περισσότερα από πέντε δευτερόλεπτα.
Εμφανίζεται στο καντράν του βίντεο ένα μήνυμα, π.χ. "MODUL OFF".
- Ⓨ Πατήστε το κουμπί  στο τηλεχειριστήριο για περισσότερα από πέντε δευτερόλεπτα.
Εμφανίζεται στο καντράν του βίντεο ένα μήνυμα, π.χ. "MODULATOR".
- Ⓩ Αποθηκεύστε τη ρύθμιση πατώντας το πλήκτρο .

Σημείωση:

- Αν η τηλεόρασή σας διαθέτει λειτουργία "Easy Link" και η τηλεόραση συνδέεται με το βίντεο (υποδοχή scart ) με το ειδικό καλώδιο scart που διατίθεται, τότε ο διαμορφωτής σβήνει αυτόματα.

Τηλεχειρισμός τηλεοράσεων

Το τηλεχειριστήριό σας μπορεί να λειτουργήσει με έναν αριθμό κωδικών τηλεχειρισμού για τηλεοράσεις διαφόρων κατασκευαστών. Χρησιμοποιώντας τον κατάλληλο κωδικό αριθμό και ομάδα πλήκτρων τηλεόρασης, μπορείτε να ρυθμίσετε την ένταση και διακοπή του ήχου, να επιλέξετε προγράμματα και να σβήσετε την τηλεόρασή σας.

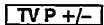
	Ένταση ήχου τηλεόρασης +/-
	Ανοιγμα και κλείσιμο ήχου τηλεόρασης
	Σβήσιμο τηλεόρασης
	Πρόγραμμα τηλεόρασης +/-

- Ⓛ Στρέψτε το τηλεχειριστήριο προς την τηλεόραση.
- Ⓜ Πατήστε το πλήκτρο  και το αντίστοιχο αριθμητικό πλήκτρο από τον κατάλογο που ακολουθεί ταυτόχρονα.

Κατάλογος κατασκευαστών:

Αριθμητικό πλήκτρο	Κατασκευαστής τηλεόρασης
0	Philips, Radiola (F), Schneider (F)
1	Grundig
2	Panasonic
3	Panasonic
4	Sony

Σημείωση:

- Για τις τηλεοράσεις Panasonic, Sony, Radiola και Schneider, η σωστή λειτουργία του τηλεχειριστηρίου δεν είναι εγγυημένη για όλους τους τύπους συσκευών.
- Αν ο επιλεγμένος κωδικός δεν λειτουργεί με την τηλεόρασή σας ή ο κατασκευαστής της τηλεόρασής σας δεν περιλαμβάνεται στη λίστα, μπορείτε να δοκιμάσετε όλους τους παραπάνω κωδικούς, τον ένα μετά τον άλλο.

9. ΠΑΡΑΤΗΡΗΣΕΙΣ

Οδηγίες Ασφαλείας - παρατηρήσεις

- Μη χρησιμοποιείτε το βίντεο σας αμέσως όταν το μεταφέρετε από κρύο σε ζεστό χώρο ή αντίστροφα ή σε χώρο με υπερβολική υγρασία.
Περιμένετε τουλάχιστον τρεις ώρες αφού βγάλετε το βίντεο από τη συσκευασία του, πριν το εγκαταστήσετε, ώστε να μπορέσει να εγκλιματιστεί.
- Μην τοποθετήσετε το βίντεο κοντά σε πηγή θερμότητας (π.χ. καλοριφέρ).
- Βεβαιωθείτε ότι ο αέρας κυκλοφορεί ελεύθερα στα ανοίγματα εξαερισμού της συσκευής. Μην τοποθετείτε το βίντεο πάνω σε μαλακές επιφάνειες.
- Μεταξύ του βίντεο και της τηλεόρασης πρέπει να υπάρχει κάθετα μια απόσταση 20 εκατ. τουλάχιστον.
- Μη χρησιμοποιείτε το βίντεο σε χώρους με σκόνη ή κραδασμούς. Κατά τη διάρκεια καταιγίδων (με κεραυνούς), σας συνιστούμε να αποσυνδέετε το βίντεο από την πρίζα και από την κεραία .
- Μη βάζετε τα δάκτυλά σας ή αντικείμενα στην υποδοχή της κασέτας, διότι μπορεί να προκληθεί βλάβη στο μηχανισμό της κασέτας. Αυτό πρέπει να προσεχτεί ιδιαίτερος για τα παιδιά.
- Το βίντεο αυτό λειτουργεί μόνο με κασέτες VHS. Χρησιμοποιήστε κασέτες καλής ποιότητας με το σύμβολο VHS. Συνιστούμε τις κασέτες VHS της PHILIPS ώστε να έχετε την καλύτερη δυνατή ποιότητα εικόνας.



- Αυτές οι οδηγίες χρήσεως έχουν εκτυπωθεί σε χαρτί χωρίς χλώριο.
- Δεν πρέπει να πετάτε τις χρησιμοποιημένες μπαταρίες στα σκουπίδια. Οι μπαταρίες πρέπει να απορρίπτονται σε κατάλληλους χώρους για την προστασία του περιβάλλοντος.
- Όλος ο ηλεκτρονικός εξοπλισμός περιλαμβάνει αρκετά υλικά που μπορούν να ανακυκλωθούν και να ξαναχρησιμοποιηθούν. Πληροφορηθείτε σχετικά με τη δυνατότητα ανακύκλωσης των παλαιών συσκευών σας.

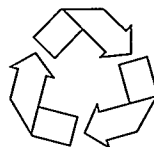

Παρακαλείσθε να φυλάξετε το κουτί και το υλικό συσκευασίας για μελλοντικές μεταφορές της συσκευής.

Το "ShowView" αποτελεί εμπορικό σήμα κατατεθέν της εταιρείας Gemstar Development Corporation.

Το σύστημα "ShowView" έχει αναπτυχθεί μετά από συμφωνία και άδεια από την εταιρεία Gemstar Development Corporation.

SHOWVIEW

10. ΠΡΙΝ ΚΑΛΕΣΕΤΕ ΤΕΧΝΙΚΟ

Πρόβλημα	Πιθανή αιτία
<ul style="list-style-type: none"> - Το βίντεο δεν ανταποκρίνεται στα πλήκτρα που πατάτε. 	<ul style="list-style-type: none"> ο Το βίντεο δεν είναι συνδεδεμένο στην πρίζα. ο Γίνεται προγραμματισμένη εγγραφή. ο Τεχνική ανωμαλία-βγάλτε το από τη πρίζα για 30 περίπου δευτερόλεπτα και ξαναβάλτε το. <p>Αν δεν υπάρχει αποτέλεσμα, μπορείτε να:</p> <ol style="list-style-type: none"> 1. Να βγάλετε το βίντεο από τη πρίζα. 2. Να πατήσετε και να κρατήσετε πατημένο το πλήκτρο [LOW POWER/STANDBY ⏻] στο βίντεο, την ώρα που ξαναβάζετε το βίντεο στην πρίζα. <p>Κρατήστε πατημένο το πλήκτρο [LOW POWER/STANDBY ⏻] μέχρι να εμφανιστούν οι οριζόντιες γραμμές (— : — —) στο καντράν του βίντεο. Όλα τα αποθηκευμένα στοιχεία σβήνουν.</p>
<ul style="list-style-type: none"> - Το τηλεχειριστήριο δε λειτουργεί. 	<ul style="list-style-type: none"> ο Οι μπαταρίες είναι πεσμένες. ο Υπάρχει παρεμβολή από λαμπτήρες φθορισμού ή έντονο ηλιακό φως.
<ul style="list-style-type: none"> - Οι λειτουργίες προβολής βιντεοκασέτας είναι αδύνατες. 	<ul style="list-style-type: none"> ο Η κασέτα δεν είναι γραμμένη. ο Έχει τελειώσει η κασέτα. ο Δεν έχετε επιλέξει ή αποθηκεύσει σωστά τον αριθμό προγράμματος για το βίντεο. ο Το καλώδιο που συνδέει την τηλεόραση με το βίντεο έχει αποσυνδεθεί. ο Ο διαμορφωτής (MODULATOR) δεν είναι ενεργοποιημένος (θέση "on").
<ul style="list-style-type: none"> - Η ποιότητα προβολής του βίντεο δεν είναι καλή. 	<ul style="list-style-type: none"> ο Στην περίπτωση εγγραφών από άλλη συσκευή βίντεο χρησιμοποιείστε τη λειτουργία "tracking". ο Η κασέτα είναι φθαρμένη ή κακής ποιότητας. ο Δεν έχετε ρυθμίσει σωστά την τηλεόρασή σας. ο Οι κεφαλές του βίντεο είναι βρόμικες. Ενεργοποιείστε τη λειτουργία καθαρισμού των βιντεοκεφαλών κατά την προβολή.
<ul style="list-style-type: none"> - Η εγγραφή είναι αδύνατη. 	<ul style="list-style-type: none"> ο Δεν έχετε αποθηκεύσει το τηλεοπτικό κανάλι ή έχετε επιλέξει λάθος κανάλι. ο Η κασέτα είναι προστατευμένη.
<ul style="list-style-type: none"> - Η προγραμματισμένη εγγραφή είναι αδύνατη. 	<ul style="list-style-type: none"> ο Τα στοιχεία προγραμματισμού της εγγραφής είναι λάθος. ο Δεν έχετε ρυθμίσει σωστά την ώρα/ημερομηνία του ρολογιού του βίντεο. ο Η κασέτα είναι προστατευμένη. ο Έχει τελειώσει η κασέτα. ο Το βίντεο είναι στη λειτουργία PDS/VPS αλλά ο κωδικός από τον τηλεοπτικό σταθμό δεν ήταν σωστός. ο Δεν είχατε σβήσει το βίντεο (πλήκτρο [STANDBY ⏻]).
<ul style="list-style-type: none"> - Παρεμβολές στη λήψη εικόνας/ήχου στην τηλεόραση 	<ul style="list-style-type: none"> ο Διαβάστε τις οδηγίες στο κεφάλαιο 8 "ΕΙΔΙΚΑ ΧΑΡΑΚΤΗΡΙΣΤΙΚΑ" στην παράγραφο "Προβολή μέσω του καλωδίου της κεραίας" από το βήμα 6 και μετά και την παράγραφο "Ενεργοποίηση/απενεργοποίηση του ενσωματωμένου διαμορφωτή".

11. ΤΕΧΝΙΚΑ ΧΑΡΑΚΤΗΡΙΣΤΙΚΑ, ΕΞΑΡΤΗΜΑΤΑ

Τεχνικά χαρακτηριστικά

- Τάση ρεύματος 220 μέχρι 240V ~
- Συχνότητα εναλλασσόμενου ρεύματος 48 μέχρι 52Hz
- Κατανάλωση ρεύματος σε λειτουργία 20 W (16W σε αναμονή) (< 1W σε λειτουργία χαμηλής κατανάλωσης ρεύματος)
- Χρόνος τύλιξης/εκτύλιξης 90 δευτ. για κασέτες E-180
- Θερμοκρασία περιβάλλοντος κατά τη λειτουργία +10°C μέχρι +35°C
- Σχετική υγρασία 20% μέχρι 80%.
- Βάρος 5,4 κιλά περίπου
- Θέση λειτουργίας μέγιστη κλίση 15° περίπου σε όλες τος πλευρές
- Ευκρίνεια (ανάλυση) βίντεο ≥ 240 γραμμές
- Ηχος FM (SP) 20Hz - 20KHz (≤ 3 dB)
- Διάρκεια μπαταρίας: Τηλεχειριστήριο - τυπικά 1 χρόνο Ρολόι/χρονοδιακόπτης - τυπικά 7 ώρες
- Διαστάσεις: 380 x 280 x 94 χιλ. ((με τα ποδαράκια)
- Η συσκευή αυτή ανταποκρίνεται στις οδηγίες 73/23 EEC και 89/336 EEC.

Κατάλογος εξαρτημάτων που διατίθενται

- Καλώδιο κεραίας
- Καλώδιο ρεύματος
- Καλώδιο scart (καλώδιο Euro-AV)
- Τηλεχειριστήριο και μπαταρίες
- Οδηγίες χρήσεως

Για να μπορείτε να αναγνωρίσετε το βίντεό σας αν κλαπεί, γράψτε τον αριθμό σειράς (PROD.NO.) στο παρακάτω πλαίσιο. Μπορείτε να βρείτε το σειριακό αριθμό του βίντεό σας στην πινακίδα στο πίσω μέρος του. Ακόμα, το τεχνικό τμήμα εξυπηρέτησης πελατών θα μπορεί να σας απαντήσει σε τυχόν ερωτήσεις ευκολότερα και πιο αποτελεσματικά. Γι' αυτό φυλάξτε καλά αυτήν τη σελίδα.

MODEL NO. VR 768

PROD. NO.

ΚΑΛΩΔΙΟ SYNCHRO-EDIT ΤΗΣ PHILIPS

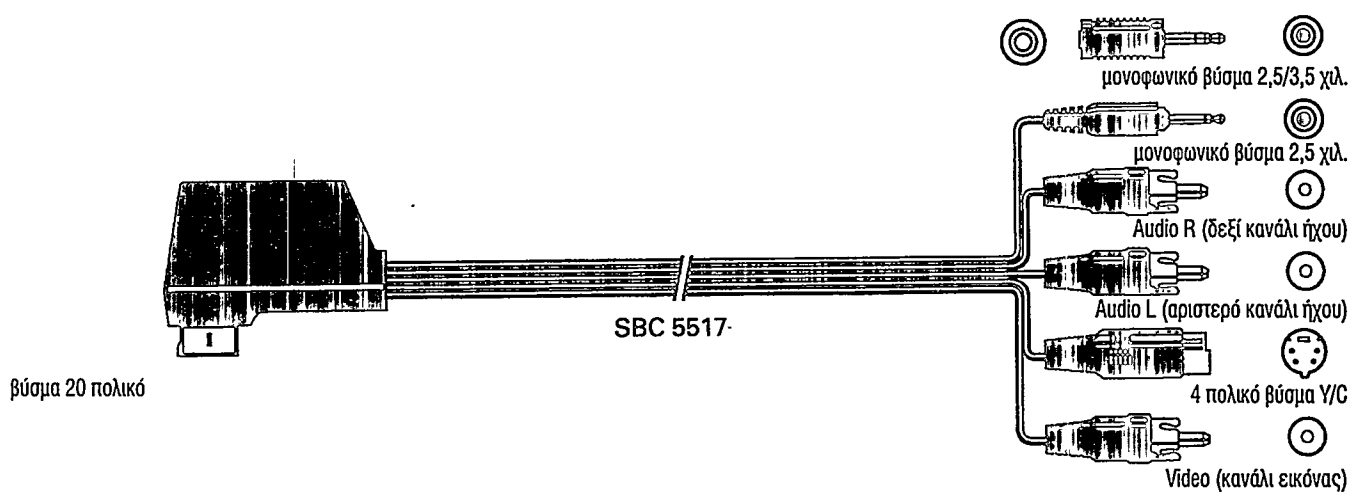
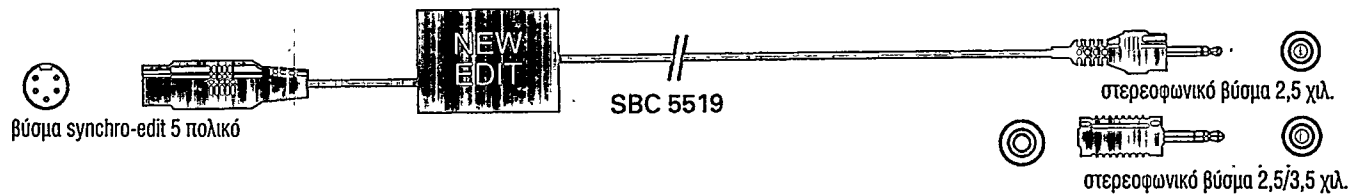



Αγαπητοί καταναλωτές!

για την καλύτερη ενημέρωσή σας, σχετικά με τις διευθύνσεις των πλησιεστέρων σε σας κέντρων τεχνικής εξυπηρέτησης PHILIPS ή για θέματα που αφορούν τον τρόπο λειτουργίας της συσκευής σας, μη διστάσετε να επικοινωνήσετε με τη ΦΙΛΙΠΣ ΕΛΛΑΣ Α.Ε.Β.Ε. στα τηλέφωνα:

για την **Αθήνα**

48.94.880 Γραφείο εξυπηρέτησης Πελατών

48.94.911-19 Τηλεφωνικό κέντρο

48.14.551 Service

για την **Θεσσαλονίκη**

548.146 Γραφείο εξυπηρέτησης Πελατών

548.112-13 Τηλεφωνικό κέντρο

ΑΘΗΝΑ: 25ης ΜΑΡΤΙΟΥ 15, ΤΑΥΡΟΣ, ΤΗΛ.: 4894911 ◦ ΘΕΣΣΑΛΟΝΙΚΗ: ΚΩΛΕΤΤΗ ΚΑΙ ΔΗΜΟΚΡΑΤΙΑΣ - ΘΕΣ/ΝΙΚΗ, ΤΗΛ.: 548112-13



PHILIPS